

Inhoud

Toetsen op de afstandsbediening	3	Mute-indicator	18
TV-MODUS	3	Geen signaal	18
Frontpaneel en randaansluitingen	4	Blauwe achtergrond bij geen signaal	18
Vorbereiding	5	Geluidsvolumebalk	18
KENMERKEN	5	AV-Modi	18
Veiligheidsmaatregelen	5	Teletekst	19
Antenne-aansluitingen	6	Teletekst bedienen	19
Voordat u uw televisie inschakelt	7	Een teletekstpagina kiezen	19
Elektriciteitsaansluiting	7	Een indexpagina kiezen	19
Aansluiting op het RF-contact	7	Teletekst over een televisieprogramma kiezen	19
Andere apparaten aansluiten	7	Naar een pagina zoeken terwijl u televisie aan het kijken bent	19
Batterijen in de afstandsbediening plaatsen	7	Tekst in dubbele hoogte kiezen	20
De televisie in- en uitschakelen	7	Verborgen informatie bekijken	20
De televisie inschakelen	7	Automatische paginaovergang stopzetten	20
De televisie uitschakelen	7	Een Subcodepagina selecteren	20
De televisie bedienen	8	Fastext en Toptext	20
A.P.S.	8	Teletekst verlaten	21
(Automatisch Programmeersysteem) ..	8	De tijd weergeven	21
De toetsen op het televisietoestel gebruiken	8	Andere apparaten aansluiten	21
Bediening met de afstandsbediening ..	8	Via de euroconnector	21
Menusysteem	9	Via de Ant ingang	21
Geluidsmenu	10	Decoder	21
Menu Beeld	11	TV en videorecorder	21
Functiemenu	12	Randapparatuur aansluiten	22
Installatiemenu	13	Playback NTSC (optie)	23
Zendermenu (Program.)	15	Het testsignaal van de videorecorder zoeken en opslaan	23
FREQUENTIE-OPTIE	16	Camera en Camcorder	23
KANAAL OPTIE	16	Aansluiten op voorzijde AV-ingang	23
Andere functies	17	(FAV) (optie):	23
TV status	17	Aansluiten op de achterzijde -AV (BAV) ingang / uitgang (optie):	23
Wisselen tussen zenders (P<P)	17	De decoder op de videorecorder aansluiten	23
Dubbel cijfer (- -)	17	Koptelefoons aansluiten (optioneel) ..	23
Persoonlijke voorkeuren (PP)	17	Aansluiting op AV-versterker	23
Indicator afbeeldingsmodus	17	Tips	24
Sleep Timer indicator van de laatste minuut	18	Specificaties	24-25



HOE KIJK IK TELEVISIE

Wanneer het toestel aanstaat drukt u op de TV-knop op de afstandsbediening.

Toetsen op de afstandsbediening

TV-MODUS

- ① Led
- ② **MENU** = Menu
- ③ Δ_{P+} = Programma verder (Cursor omhoog)
- ④ \triangleright = Cursor naar rechts
- ⑤ ∇_{P-} = Programma naar beneden (Cursor naar beneden)
- ⑥ **0 - 9** = Rechtstreeks zenders kiezen
- ⑦ **P<P** = Vorige zender
- ⑧ **-VOL / VOL +** = Volume - / Volume +
- ⑨ **I-II** = GEEN FUNCTIE
- ⑩ **INFO** = Info (Zendermenu)
- ⑪ **Geel (FUNCTIE)** = Menu Functies
- ⑫ **Blauw (INSTALL)** = Menu Installatie
- ⑬ = Tijd
- ⑭ = Teletekst
- ⑮ = Bijwerken
- ⑯ = Mix
- ⑰ = Indexpagina
- ⑱ = Zichtbaar maken
- ⑲ = Vergroten
- ⑳ = Externe Bron (DVD, AV1, FAV / BAV, RGB)
- ㉑ = TV / Menu verlaten
- ㉒ **Rood (GELUID)** = Menu Geluid
- ㉓ **Groen (BEELD)** = Menu Beeld
- ㉔ = Mute
- ㉕ **PP** = Beeldinstellingen wijzigen
- ㉖ **--** = Double Digit Program Number Entry (invoer van tweecijferig programmanummer)
- ㉗ \triangleleft = Cursor links
- ㉘ = Stand By
- ㉙ **TV** = TV-MODE (tv-modus)

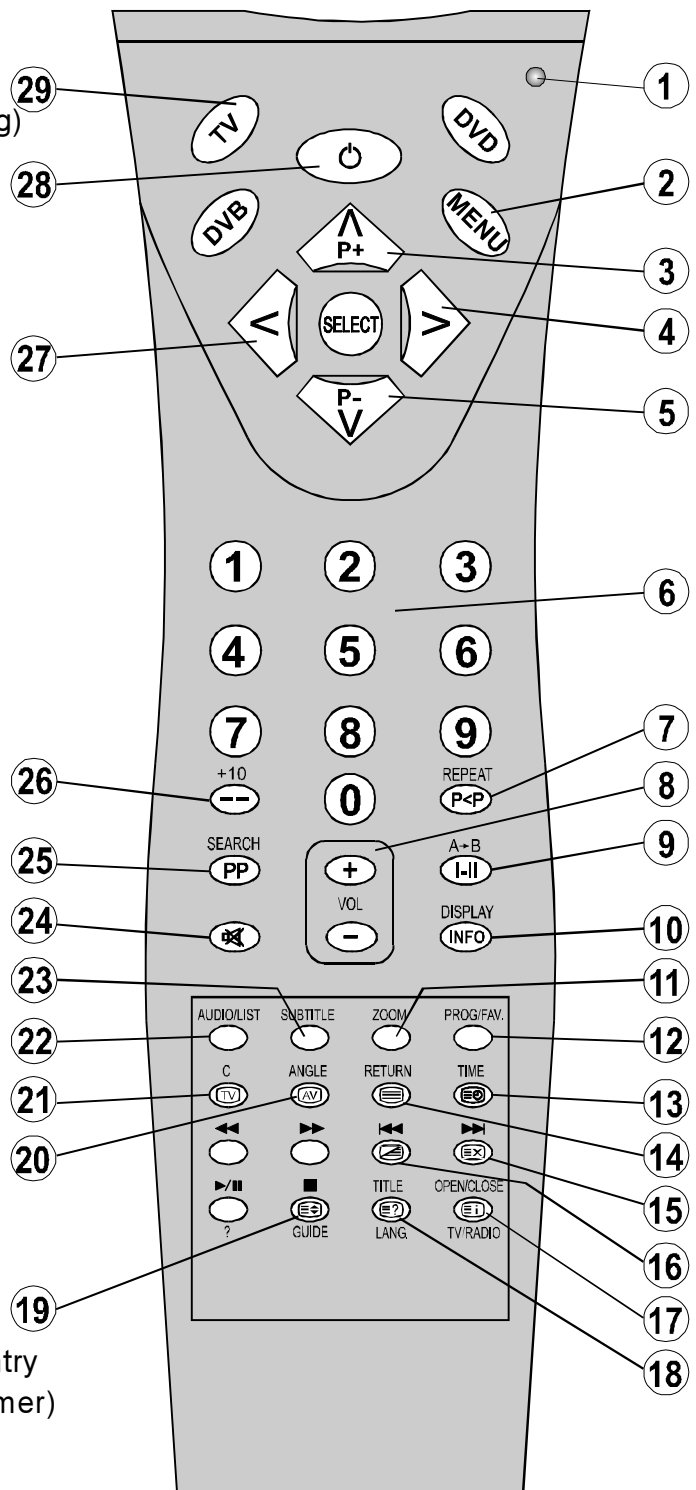

Let op: om de TV-functies te kunnen gebruiken met de afstandsbediening, moet u eerst op de TV-knop drukken op de afstandsbediening.

Frontpaneel en randaansluitingen

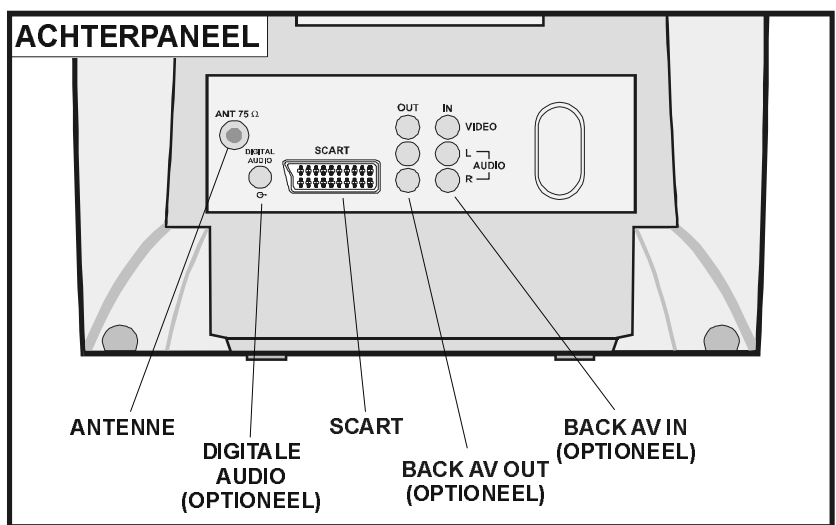
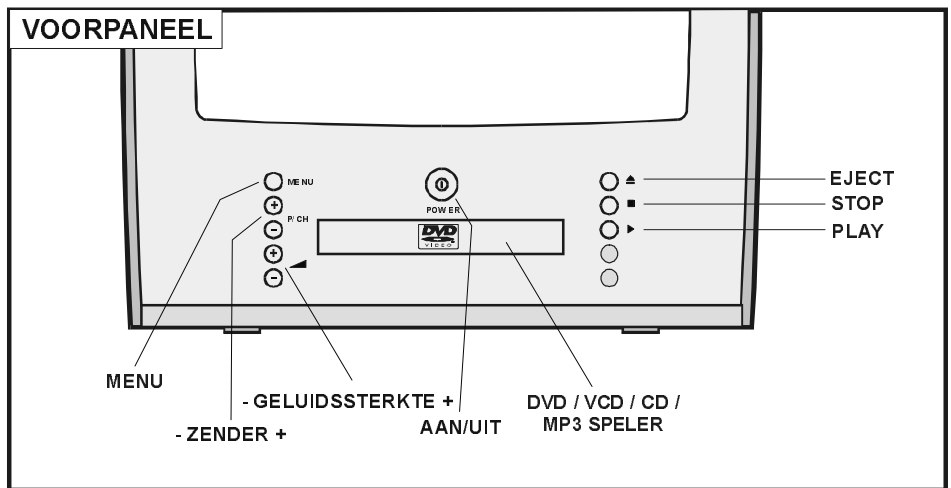
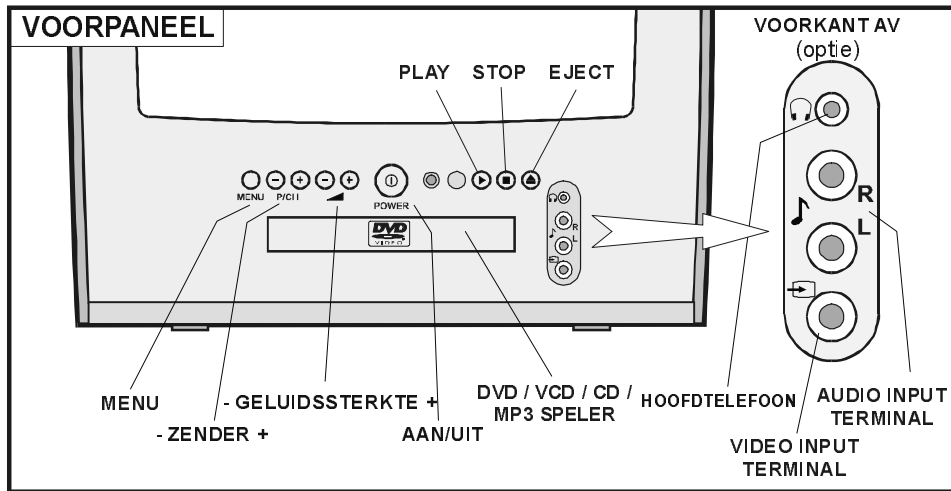

Vorbereiding

Laat voor de ventilatie een ruimte van ten minste 10 cm vrij rondom het toestel. Om onveilige situaties te voorkomen, dient u geen voorwerpen op het toestel te plaatsen

KENMERKEN

- Kleurentelevisie met afstandsbediening.
- Er kunnen 100 zenders van VHF- of UHF-banden of kabelzenders voor-geprogrammeerd worden.
- Het kan kabelzenders afstellen.
- Dankzij het menugestuurde systeem is de televisie gemakkelijk in te stellen.
- Het heeft een Euroconnectoraansluiting voor externe toestellen (zoals een computer, videorecorder, videospelletjes, stereo-installatie, enz.)
- Front AV In of Back AV In / Out (optioneel).
- Volledige Teletext (Fastext, Toptext) (optie)
- Hoofdtelefoonaansluiting mogelijk (optie)
- Directe toegang tot zenders (optie)
- A.P.S. (Automatisch Programmeersysteem) (optie)
- Alle zenders kunnen benoemd worden.
- Wisselen tussen de twee laatst bekeken zenders.
- Automatisch instellen naar voor of naar achter.
- Sleep timer.
- Geluid wordt automatisch uitgezet wanneer er geen signaal is.
- Wanneer er geen geldig signaal wordt gedetecteerd, schakelt de televisie na 5 minuten automatisch naar standby.
- WSS (Wide Screen Signaling) (optie)
- NTSC Playback. (optie)
- DVD / VCD / CD / MP3 afspelen.

Veiligheidsmaatregelen

1. Voeding

Het toestel mag alleen worden aangesloten op een stopcontact van **90-270V AC, 50-60 Hz.** of **170-270V AC, 50-60 Hz.** Controleer of u de juiste voltage-instelling heeft geselecteerd.

2. Stroomkabel

De stroomkabel moet zo gelegd worden dat er niet over gelopen kan worden en dat hij niet afgeklemd kan worden door voorwerpen die er op of tegen geplaatst zijn. Let met name op de plaats waar de kabel op de stekker is aangesloten, het stopcontact en het punt waar de kabel uit het televisietoestel komt.

3. Vocht en water

Gebruik dit toestel niet in een vochtige omgeving (niet in de badkamer, in de gootsteen in de keuken of bij de wasmachine plaatsen).

Stel het toestel niet bloot aan regen of water, dat kan gevaarlijk zijn. Plaats geen voorwerpen op het toestel die met water gevuld zijn.

4. Schoonmaken

Neem de stekker uit het stopcontact voordat u het toestel schoonmaakt. Gebruik geen vloeibare reinigingsmiddelen en geen spuitbussen. Gebruik een zachte, droge doek.

5. Ventilatie

De gleuven en openingen op het toestel zijn bedoeld voor ventilatie en moeten voor een betrouwbare werking zorgen. Om oververhitting te voorkomen, mogen deze openingen in geen geval versperd of bedekt zijn.

6. Onweer

Neem de stekker uit het stopcontact bij storm en onweer of wanneer u op vakantie gaat.

7. Vervangingsonderdelen

Wanneer er vervangingsonderdelen nodig zijn, moet u ervoor zorgen dat de onderhoudsmonteur reserveonderdelen gebruikt die gespecificeerd zijn door de fabrikant of die dezelfde specificaties hebben als de originele onderdelen.

Het gebruik van ongeoorloofde vervangingsonderdelen kan leiden tot brand, elektrische schokken of andere gevaren.

8. Onderhoud

Laat alle onderhoud uitvoeren door erkend personeel. Verwijder de behuizing niet, want dat kan tot elektrische schokken leiden.

9. Röntgenstraling

De röntgenstraling die uit deze televisie komt is voldoende afgeschermd.

10. Bronnen van open vuur

Plaats geen bronnen van open vuur op het apparaat.

Waarschuwing!

Ingrepen die in strijd zijn met de voorschriften en met name wijziging van hoogspanning of vervanging van de beeldbuis kan leiden tot een toename van de röntgenstraling. Een televisietoestel dat op deze manier gewijzigd is, voldoet niet meer aan de vergunning en mag niet meer gebruikt worden.

Instructies voor het verwerken van afval:

De verpakking en de verpakkingsmiddelen zijn recycleerbaar en moeten dan ook in eerste instantie gerecycleerd worden. Zorg ervoor dat verpakkingsmateriaal zoals de verpakkingsfolie niet in de buurt van kinderen komt.

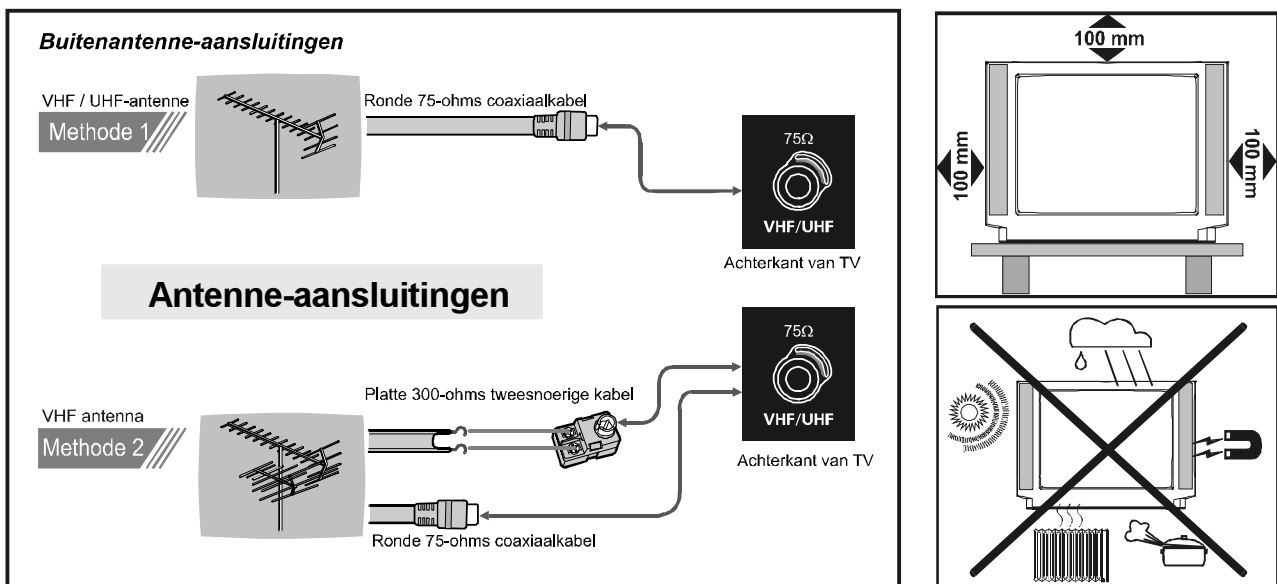

HOE KIJK IK TELEVISIE

Wanneer het toestel aanstaat drukt u op de TV-knop op de afstandsbediening.

VOORZICHTIG

RISICO VAN ELEKTRISCHE SCHOKKEN



Het figuurtje in de vorm van een bliksemschicht met een pijl in een gelijkzijdige driehoek is bedoeld om de gebruiker te waarschuwen dat er ongeïsoleerde, "gevaarlijke spanning" aanwezig is in het product, die groot genoeg kan zijn om elektrische schokken bij personen te veroorzaken.



Het uitroepteken in een gelijkzijdige driehoek is bedoeld om de gebruiker te waarschuwen dat er belangrijke bedienings- of onderhoudsinstructies staan vermeld in de handleiding bij het toestel.

LAAT UW TELEVISIE NIET STANDBY OF AAN STAAN WANNEER U UW HUIS VERLAAT

Voordat u uw televisie inschakelt

Elektriciteitsaansluiting

BELANGRIJK: Het televisietoestel is bedoeld om bij **90-270V AC, 50-60 Hz.** of **170-270V AC, 50-60 Hz.** te werken.

- Laat de televisie nadat u hem heeft uitgepakt even staan, zodat hij op kamertemperatuur kan komen. Sluit het toestel dan pas aan op de voeding.

Aansluiting op het RF-contact

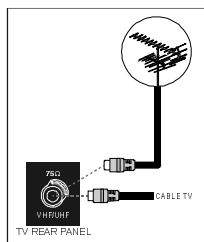

- Sluit de antenne- of kabeltelevisiestekker aan op het RF-contact aan de achterkant van de televisie en sluit de kabelstekker die uit de TV-uitgang bij andere toestellen (VCR, DVB etc.) komt ook op dit contact aan.

Andere apparaten aansluiten

BELANGRIJK: Zet de televisie uit voordat u een extern apparaat aansluit

De aansluitpunten voor externe aansluitingen bevinden zich aan achter- en voorzijde van het televisietoestel (optie). Voor de aansluiting van andere apparaten via de euroconnector dient u de handleidingen van de desbetreffende apparaten te raadplegen.

Batterijen in de afstandsbediening plaatsen

- Plaats de batterijen in de juiste richting, zoals hieronder aangegeven.
- Verwijder de batterijdeksel die zich aan de achterkant van de afstandsbediening bevindt door deze voorzichtig naar boven te trekken, vanaf het aangegeven deel.
- Doe twee **MN2400 AAA** of soortgelijke batterijen in het batterijvak.

- Schuif de deksel van het batterijvak weer terug..

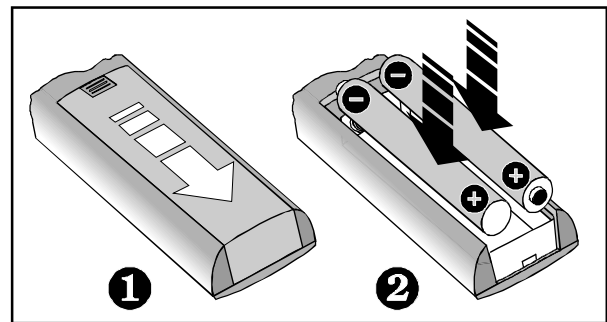

OPMERKING: Verwijder de batterijen uit de afstandsbediening wanneer u deze gedurende lange tijd niet gebruikt. U riskeert anders dat de batterijen gaan lekken en daardoor schade veroorzaken.

De televisie in- en uitschakelen

De televisie inschakelen

Uw televisie wordt in twee stappen ingeschakeld:

- 1- Druk op de aan/uitknop aan de voorzijde van het televisietoestel. De televisie gaat automatisch standby staan en het **RODE** lampje onderaan de televisie gaat branden.
- 2- Om de televisie vanuit standbypositie in te schakelen:

Druk op een cijfertoets op de afstandsbediening, zodat u een zendernummer kiest,

of,

Druk op de toetsen Zender Omhoog of Omlaag aan de voorzijde van de televisie of op de afstandsbediening, zodat de zender die het laatst is uitgeschakeld, gekozen wordt. Op beide manieren wordt de televisie ingeschakeld, waarna het RODE lampje GROEN wordt.

De televisie uitschakelen

- Druk op de standbytoets op de afstandsbediening, zodat de televisie standby komt te staan. Het **GROENE** lampje wordt **ROOD**,
- of,

Druk op de aan/uittoets aan de voorzijde van het televisietoestel, zodat de televisie wordt uitgeschakeld. Het GROENE lampje gaat uit.

“Let op: de televisie niet uitzetten voordat de DVD is uitgezet wanneer de lade uitstaat. De lade blijft uitstaan tenzij de DVD is uitgezet.”

De televisie bedienen

U kunt uw televisie bedienen met behulp van de afstandsbediening en met de toetsen op het toestel zelf.

Let op: om de TV-functies te kunnen gebruiken met de afstandsbediening, moet u eerst op de TV-knop drukken op de afstandsbediening.

A.P.S.

(Automatisch Programmeersysteem)

Het bericht “PLEASE CHECK ANTENNA CABLE AUTO. PROGRAMMING SYSTEM” (CONTROLEER A.U.B. ANTENNEKABEL AUTO PROGRAMMEERSYSTEEM) wordt weergegeven wanneer u uw televisie voor de eerste keer aanzet. APS zoekt en sorteert alle zenders en slaat ze automatisch op op uw televisie, afhankelijk van de wijze waarop de zendersystemen in uw regio werken.

Om APS op te heffen voordat het van start gaat, drukt u de toets “TV” in. Kies eerst het **COUNTRY (Land)** en de **CHANNEL TABLE**. Dit is van invloed op het sorteerproces in APS. Om **START** te kiezen, dient u de “ Δ_{P+} ” of “ ∇_{P-} ” toets te gebruiken of op de “<” of “>” toets te drukken.

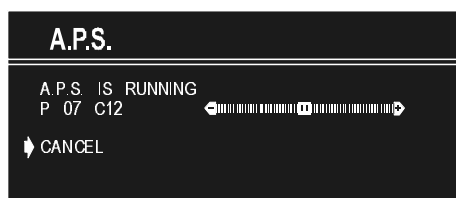
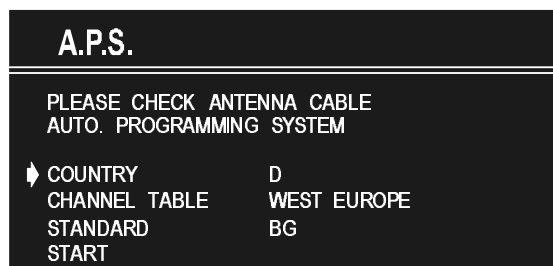

Nadat APS gereed is, wordt een zenderlijst op het scherm weergegeven. In de zenderlijst ziet u de zendernummers en de namen die aan de zenders zijn toegekend.

De toetsen op het televisietoestel gebruiken

U kunt het geluid instellen en de zenders kiezen met behulp van de toetsen aan de voorzijde van het televisietoestel.

Instelling van het geluidsvolume

Druk op de “- ◀” toets om het geluid zachter te zetten of op de “▶ +” toets om het geluid harder te zetten. Er wordt middenonder op het scherm een schaalverdeling voor het geluid weergegeven.

- Door tegelijkertijd op de “▶ +” en “- ◀” toetsen te drukken, opent u het Hoofdmenu.

Een zender kiezen

- Druk op de Prog+ toets om de volgende zender te kiezen, of druk op de (optionele) Prog- toets om terug te gaan naar de vorige zender.

Het hoofdmenu openen

- Druk op de “MENU”-knop om het hoofdmenu in te gaan. In het hoofdmenu selecteert u het submenu met behulp van de knop “- P” of “P +” en gaat u het submenu binnen met behulp van de knop “▶ +” of “- ◀”. Zie voor meer informatie Menu System op pagina 10.

Bediening met de afstandsbediening

Let op: om de TV-functies te kunnen gebruiken met de afstandsbediening, moet u eerst op de TV-knop drukken op de afstandsbediening.

Met de afstandsbediening van uw televisie kunt u alle functies van het door u gekozen model bedienen. De functies worden beschreven in de volgorde van het menusysteem van uw televisie.

De functies van het menusysteem worden beschreven in het gedeelte Menusysteem.

Functies van de afstandbediening

De afstandsbediening is bedoeld om de televisie en de DVD-speler te bedienen. Om toegang te krijgen tot de televisieprocessen (met witte indicatoren op de afstandsbediening) drukt u eerst op de "TV"-knop. Nu zijn alle TV-functies beschikbaar voor gebruik. Om de DVD-speler te bedienen moet u eveneens eerst op de "DVD"-knop drukken. Hierna kunt u de knoppen gebruiken om de DVD-functies te verwerken, met de blauwe indicatoren. Om weer toegang te krijgen tot de TV-functies moet u nogmaals op de "TV"-knop drukken.

De "DVB"-knop heeft geen functie in uw TV_DVD.

Instelling van het geluidsvolume

Druk op de "VOL+" toets om het geluid harder te zetten.

Druk op de "VOL-" toets om het geluid zachter te zetten. Er wordt middenonder op het scherm een schaalverdeling voor het geluid weergegeven.

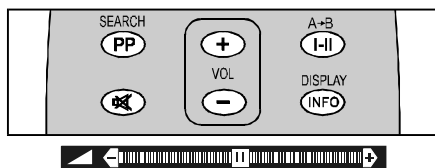

Een zender kiezen

(Vorige of volgende zender)

- Druk op de "P_v" toets op de vorige zender te kiezen.
- Druk op de "P_p" toets om de volgende zender te kiezen.

Een zender kiezen (rechtstreeks):

Druk op de cijfertoetsen van de afstandsbediening om zenders tussen 0 en 9 te kiezen. De televisie gaat naar de gekozen zender. Om zenders tussen 10 en 99 te kiezen, moet u de toets voor dubbele cijfers "- -" gebruiken.

P - - Deze OSD wordt weergegeven linksboven op het scherm.

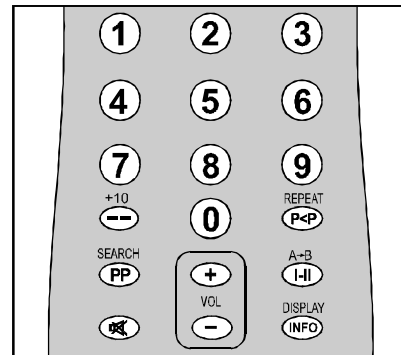

Kies daarna met de cijfertoetsen het nummer van de zender die u wilt kiezen (bijv. voor zender 27 drukt u eerst op 2 en vervolgens op 7). Wanneer u te lang wacht voordat u op een cijfertoets drukt, wordt deze functie genegeerd en het vakje wordt niet langer op het scherm weergegeven. Op dezelfde manier moet u niet te lang wachten om de tweede cijfertoets in te drukken. U heeft hiervoor maximaal 3 seconden de tijd.

Druk rechtstreeks op het zendernummer om de zenders met 1 cijfer te kiezen.

Wisselen tussen zenders

- Druk op de toets "P<P" (wisselen tussen zenders) om de laatst geselecteerde zender te kiezen. Met deze toets kunt u wisselen tussen de twee laatst gekozen zenders. Kies bijvoorbeeld zender 8, en vervolgens zender 2. Als u nu op de toets "P<P" drukt, wordt zender 8 gekozen. Als u opnieuw op deze toets drukt, wordt zender 2 gekozen, enzovoorts.

Menusysteem

Uw televisie is voorzien van een menusysteem, zodat u op eenvoudige wijze een multifunctioneel systeem kunt

bedienen. De televisie wordt bediend met behulp van commando's, die op het scherm worden weergegeven.

Druk op de "MENU"-toets. Het hoofdmenu wordt midden op het scherm weergegeven.

Als u een onderdeel in dit menusysteem selecteert, wordt dit in het **GEEL** weergegeven en gemarkeerd met een pijl links van het onderdeel.

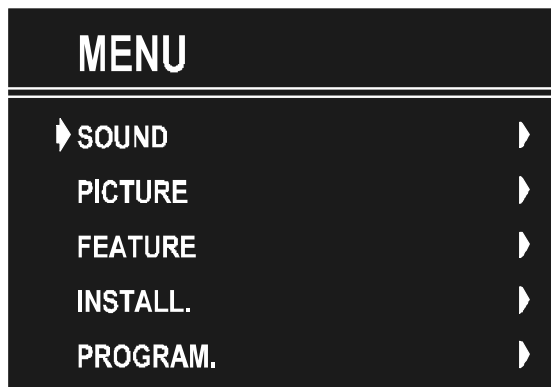

Als u een submenu wilt selecteren, gebruikt u de "P+" of "P-" toets, en drukt u op de "<" of ">" toets. Elke optie kan ook geselecteerd worden met de gekleurde toets en de "INFO"-toets op de afstandsbediening.

HOOFDMENU

Het menusysteem wordt hieronder beschreven.

De kortste manier om de menu's te openen is als volgt. Druk op:

"Menu"-toets,	Hoofdmenu.
Rode toets,	Menu Geluid.
Groene toets,	Menu Beeld.
Gele toets,	Menu Speciale functies.
Blauwe toets,	Installatiemenu.
"Info" toet,	Zendermenu.

De menutoets heeft twee functies. De eerste functie is het openen en sluiten van het "HOOFDMENU" en de tweede is het sluiten van het submenu en het openen van het volgende submenu.

Geluidsmenu

Geluidsinstellingen wijzigen

- Ga direct naar het Sound Menu door op de rode knop te drukken of
- Als u het hoofdmenu ingaat, is Sound de eerste geselecteerde optie. In het hoofdmenu selecteert u SOUND met behulp van de knop "P+" of "P-", daarna gaat u het geluidsmenu binnen door op de knop "<" of ">" te drukken.

Volume instellen:

Als u het geluidsmenu ingaat, is Volume de eerste geselecteerde optie.

- Druk op de knop ">" om het volume te verhogen
- Druk op de knop "<" om het volume te verlagen

U kunt de volume-instellingen ook direct wijzigen met behulp van de knop "VOL+" (harder) of "-VOL" (zachter).



AVL instellen

De functie Automatic Volume Limiting (AVL) [automatische volumebegrenzer] normaliseert het geluid om een vast outputniveau te verkrijgen tussen programma's die verschillende geluidsniveaus hebben. Wanneer u op de knop "<" of ">" drukt, schakelt u deze functie aan en uit.

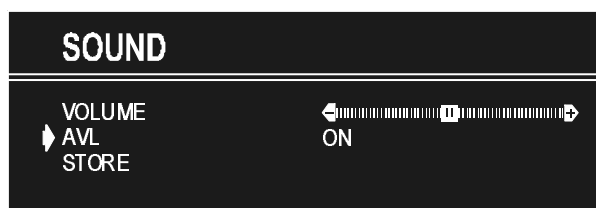

Instellingen opslaan

- Druk op de knop “<” of “>” op de optie “STORE” om de instellingen van het Sound Menu [geluidsmenu] op te slaan.

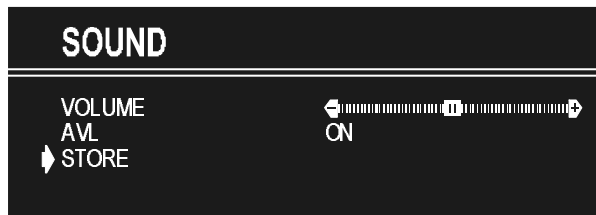

Menu Beeld

- Als u het menu Beeld rechtstreeks wilt openen, drukt u op de GROENE toets, of
- Druk op de "MENU" toets – nu bevindt u zich in het hoofdmenu. Kies vanuit het hoofdmenu **PICTURE (BEELD)** met behulp van de “ Δ_{P+} ” of “ ∇_{P-} ” toets, en open vervolgens het menu Beeld door op de “<” of “>” toets te drukken.

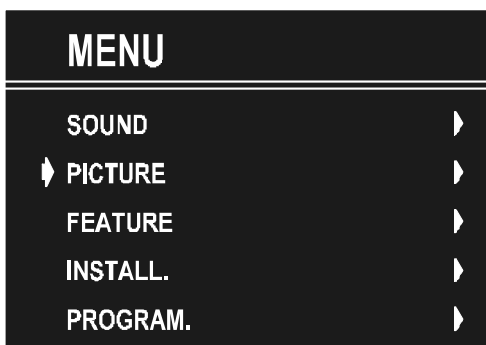

De helderheid instellen

- Als u het menu Picture (Beeld) opent, is Brightness (Helderheid) de eerste geselecteerde optie.
- Druk op de “>” toets voor meer helderheid.
- Druk op de “<” toets voor minder helderheid.



Het contrast instellen

- Gebruik de “ Δ_{P+} ” of “ ∇_{P-} ” toets om Contrast te selecteren.
- Druk op de “>” toets voor meer contrast.
- Druk op de “<” toets voor minder contrast.



De kleur instellen

- Gebruik de “ Δ_{P+} ” of “ ∇_{P-} ” toets om Colour (Kleur) te selecteren.
- Druk op de “>” toets voor diepere kleuren.
- Druk op de “<” toets voor vlakke kleuren.



De scherpte instellen

- Gebruik de “ Δ_{P+} ” of “ ∇_{P-} ” toets om de sharpness (scherpte) in te stellen.
- Druk op de “>” toets om het piekniveau te verhogen.
- Druk op de “<” toets om het piekniveau te verlagen.



De kleurdiepte instellen

(Tijdens het afspelen van een NTSC-systeem, verschijnt dit alleen in AV-modus wanneer er een NTSC videobron wordt

toegepast. Anders is de kleurdiepte-optie onzichtbaar in het menu Beeld) (optie):

- Gebruik de “ Δ_{P+} ” of “ ∇_{P-} ” toets om kleurdiepte te selecteren.
- Druk op de “>” toets voor meer kleurdiepte.
- Druk op de “<” toets voor minder kleurdiepte.

De middenwaarde wordt aangegeven met aan weerszijden een pijl.



Modus

Dit onderdeel wordt gebruikt om de beeldgrootte te wijzigen.

Door op de “<” of “>” toets te drukken, kunt een van de drie beschikbare opties kiezen. Het betreft de opties 4:3, 16:9 en AUTO.

- **4:3** Deze optie brengt de beeldverhouding in de 4:3 modus.
- **16:9** Deze optie brengt de beeldverhouding in de 16:9 modus.
- **AUTO** Deze optie is alleen beschikbaar als uw televisie voorzien is van een WSS functie. Hiermee kan de beeldmodus automatisch gewijzigd worden, afhankelijk van de transmissie van de gekozen zender. Een voorbeeld: uw televisie staat in 4:3 modus, maar de transmissie van die bepaalde zender is in 16:9 modus. Als u de AUTO-modus selecteert, wordt de televisie automatisch naar 16:9 overgeschakeld. Als de televisie in 4:3 modus staat en de beeldverhouding van de zender is eveneens 4:3, verandert er niets als u de beeldmodus op AUTO modus zet.



De instellingen opslaan

- Druk op de “<” of “>” toets op de STORE (OPSLAAN)-optie om de instellingen van het menu Beeld op te slaan, met uitzondering van Beeldmodus.

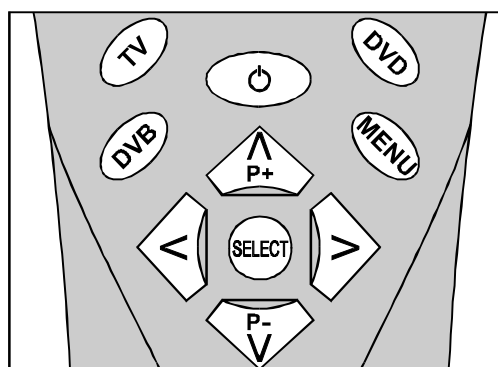
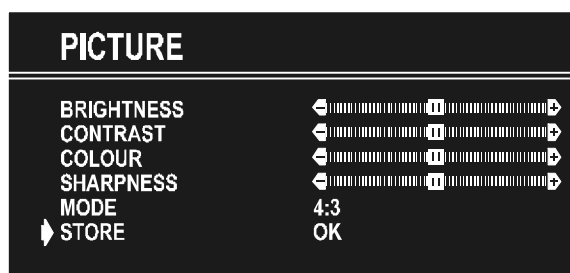

Functiemenu

- Om direct het functiemenu in te gaan, druk u op de “YELLOW”-knop of
- Drukt u op de “MENU” -knop, waarna u in het hoofdmenu komt. In het hoofdmenu selecteert u **FEATURE** met behulp van de knop “ Δ_{P+} ” of “ ∇_{P-} ”. Daarna gaat u het functiemenu binnen door op de knop “<” of “>” te drukken.

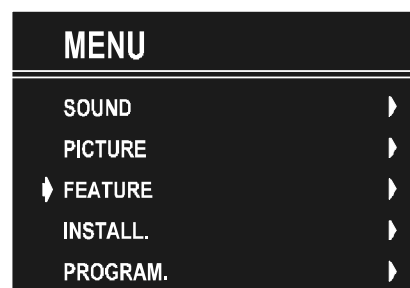

Sleep Timer

Wanneer u het Feature Menu binnengaat, is **SLEEP TIMER** de eerste geselecteerde optie. Gebruik de knop “<” of “>” om de waarden van de Sleep Timer te wijzigen tussen **OFF**, **0:15:00**, **0:30:00**, **0:45:00**, **1:00:00**, **1:15:00**, **1:30:00**, **1:45:00** en **2:00:00**.

Dit wordt rechtsboven op het scherm weergegeven. Wanneer Sleep Timer is ingeschakeld, wordt dit met de TV-status weergegeven en hiermee na 3 seconden gewist.

0:15:00

FEATURE	
▶ SLEEP TIMER	OFF
CHILD LOCK	OFF
LANGUAGE	ENGLISH

Als er slechts een minuut van het aftellen van de timer over is, wordt dit automatisch weergegeven rechtsboven in het scherm, waar het blijft staan tot het einde. Daarna gaat TV automatisch over op standby.

Kinderslot

U kunt deze functie gebruiken om te voorkomen dat kinderen de televisie aanzetten of programma's of aanpassingen wijzigen zonder afstandsbediening.

Deze functie blokkeert niet de DVD-knoppen op het frontpaneel

De functie CHILD LOCK kan worden ingesteld met de knop “<” of “>” op AAN of UIT. Wanneer OFF is geselecteerd, treedt er geen verschil op in de werking van de televisie. Wanneer ON is geselecteerd, kan de televisie alleen met de afstandsbediening-handset worden bediend. In dit geval werken de knoppen op het frontpaneel (behalve de aan/uit-knop) niet.

FEATURE

▶ SLEEP TIMER	OFF
CHILD LOCK	OFF
LANGUAGE	ENGLISH

Menutaal selecteren

De menutaal kan worden gekozen door op de knop “<” of “>” over het item LANGUAGE te drukken.

FEATURE

SLEEP TIMER	OFF
CHILD LOCK	OFF
▶ LANGUAGE	ENGLISH

Instellingen opslaan

In het functiemenu worden alle instellingen automatisch opgeslagen.

Installatiemenu

- Om het installatiemenu rechtstreeks te openen, drukt u op de **BLAUWE** toets, of
- u drukt op de "MENU" toets. U bent nu in het hoofdmenu. Kies vanuit het hoofdmenu **INSTALL. (INSTALLATIE)** met behulp van de “ Δ ” of “ ∇ ” toets. Open dan het Installatiemenu door op de “<” of “>” toets te drukken.

MENU

SOUND	▶
PICTURE	▶
FEATURE	▶
▶ INSTALL.	▶
PROGRAM.	▶

De zender kiezen

Om het zendernummer te kiezen, kunt u de “<” of “>” toets gebruiken. U kunt ook de cijfertoetsen of de toets voor dubbele cijfers en vervolgens de cijfertoetsen gebruiken.

De bandbreedte kiezen

Voor de BAND kunt u kiezen tussen VHF1, VHF3 of UHF (in frequentie-optie) met behulp van de “<” of “>” toets.

- C of S (in de Zenderoptie).

De frequentie kiezen (optie)

De frequentiewaarde is

- 044 - 890 MHz voor band VHF1 - VHF3 - UHF.

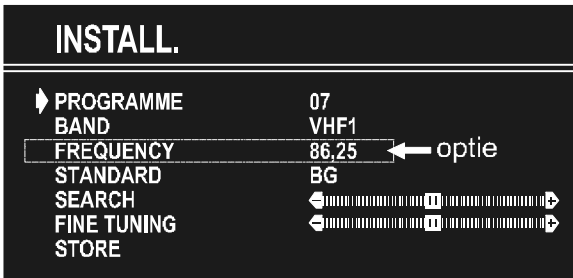

FREQUENCY (FREQUENTIE) kan gewijzigd worden met de “<” of “>” toets. U kunt ook de cijferstoetsen of de toets voor dubbele cijfers en vervolgens de cijferstoetsen gebruiken.

De decimale waarde in de frequentie kan niet worden gewijzigd met de cijferstoetsen, alleen met de “<” of “>” toets. De waarde kan worden ingesteld op 00, 25, 50 en 75. Ook als de fijnafstemming wordt gewijzigd, wijzigt het decimale gedeelte ges the decimal part.

Het kanaal kiezen (optie)

Het CHANNEL (KANAAL) kan worden gewijzigd met behulp van de “<” of “>” toets. U kunt ook de cijferstoetsen of de toets voor dubbele cijfers en vervolgens de cijferstoetsen gebruiken.

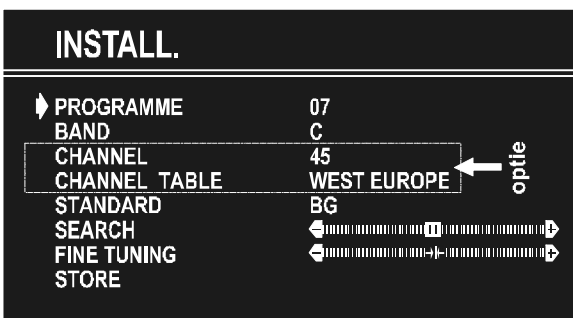

Voor band C,

01 - 83, WEST EUROPE (WEST-EUROPA)

01 - 12, 21 - 69, EAST EUROPE
(OOST-EUROPA)

01 - 17, 21 - 73, UK (ENGELAND)

01 - 76, FRANCE (FRANKRIJK)

04 - 09, FRANCE2 (FRANKRIJK 2)

Voor band S,

01 - 41, voor alle kanaaltabellen.

De kanaaltabel kiezen (optie)

CHANNEL TABLE (kanaaltabel) is alleen geldig voor de kanaaloptie en kan een van de volgende instellingen zijn,

WEST EUROPE (WEST-EUROPA)

EAST EUROPE (OOST-EUROPA)

UK (ENGELAND)

FRANCE (FRANKRIJK)

FRANCE2 (FRANKRIJK 2)

met behulp van de “<” of “>” toets.

De standaard kiezen

Met behulp van de “<” of “>” toets op STANDARD (STANDAARD) kunt u de standaard instellen op B/G, D/K, I/I', L/L'.

Zoeken selecteren

Om het zoekproces te starten, drukt u op de “▷” toets om vooruit te zoeken, of op de “◁” toets om achteruit te zoeken. Het SEARCH (ZOEKEN) onderdeel knippert tijdens het zoeken, en stopt wanneer er een signaal gevonden wordt. Tijdens het zoeken wordt de bijna transparante menuachtergrond “BLAUW”. Om het zoekproces te stoppen, moet u de “<” of “>” toets opnieuw indrukken.

Fijnafstemming selecteren.

U kunt de fijnafstemming selecteren als u (na een globale aanpassing) niet tevreden bent met het beeld op het scherm.

Gebruik de “<” of “>” toets op het onderdeel FINE TUNING (FIJNAFSTEMMING), totdat u tevreden bent met het beeld dat u op uw televisie ziet.

In de optie Kanaal staat de cursor voor de

fijnafstemming meestal in het midden van de liniaal, met aan weerszijden een pijl.

De instellingen opslaan

Druk op de “<” of “>” toets op de **STORE (OPSLAAN)** -optie om de instellingen van het installatiemenu op te slaan.

Zendermenu (Program.)

- Om het Zendermenu rechtstreeks te openen, drukt u op de toets "INFO", of
- Druk op de "MENU" toets. U bent nu in het hoofdmenu. Kies in het hoofdmenu met de “ Δ_{P+} ” of “ ∇_{P-} ” toets de **PROGRAM. (ZENDER)**. Open dan het Zendermenu door op de “<” of “>” toets te drukken.

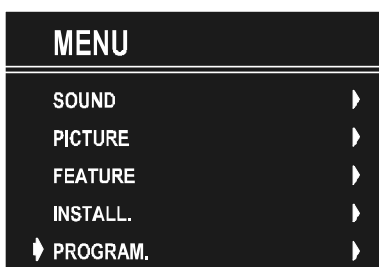

Als u de cursor in de vier richtingen beweegt, kunt u 30 zenders op dezelfde pagina krijgen. Door naar boven en beneden door de pagina's te bladeren met de navigatietoetsen kunt u alle zenders in TV-modus kiezen (met uitzondering van de AV-modus).

In menu's werken de “ Δ_{P+} ” of “ ∇_{P-} ” toetsen zoals toetsen om “Naar boven” en “Naar beneden” te bewegen.

Door de cursor te bewegen wordt een zender automatisch geselecteerd. De gekozen zender wordt weergegeven in het **GEEL**. U kunt ook een zender selecteren met behulp van cijfertoetsen of de tweecijfertoets. Op deze manier worden zenders automatisch geselecteerd, en na selectie wordt de gekozen zender in het geel weergegeven. De TV-status wordt ook door de zenderselectie gewijzigd. Als u de tweecijfertoets gebruikt om een zender te selecteren, wordt het zendernummer op het scherm weergegeven in de vorm van “P --”. Als

u daarna cijfertoetsen indrukt, worden de cijfers hierin weergegeven.

Het zendernummer ligt tussen 00 en 99.

Zendernaam heeft een naamreeks met 5 tekens. Na het automatische bewaarproces zijn de zendernamen ingesteld op:

- Frequentiezoeken “**PR01**” (zendernummer),
- Kanaalzoeken “**C-01**” of “**S-01**” (band en kanaalnummer), standaard.

Aan de onderkant van het menu bevindt zich een gedeelte met functies waarmee zenders gesorteerd kunnen worden. Elke functie wordt geactiveerd met een kleurentoets (hierboven uitgelegd). Met **NAME (NAAM)** kunt u de naam van de zender wijzigen.

Met **DELETE** kunt u programma's wissen.

Het gedeelte **INSERT (INVOEGEN)** is bedoeld om zenders een andere plaats te geven. Door het deel **AUTOSTORE (AUTOM. OPSLAAN)** te kiezen, wordt het menu Automatisch opslaan beschikbaar.

Als u de naam van een bepaalde zender wilt wijzigen, kiest u die zender en drukt u op de **RODE toets (NAME (NAAM))**. De eerste letter van de gekozen naam begint te knippen.

Om die letter te wijzigen, kunt u de “ Δ_{P+} ” of “ ∇_{P-} ” toets gebruiken. Om de volgende letters te kiezen, gebruikt u de “<” of “>” toets. Als de cursor op de laatste letter van de zendernaam staat, drukt u op de “▷” toets om de cursor naar het begin te verplaatsen. Als de cursor aan het begin van de zendernaam staat, verplaatst u de cursor naar het einde door op de “<” toets te drukken.

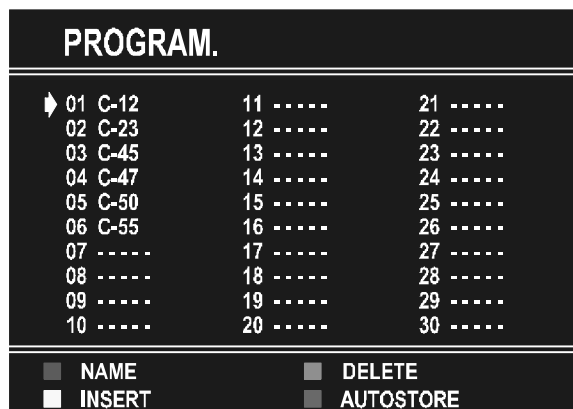

Nadat u de naam heeft gewijzigd door op de **RODE** toets te drukken **STORE (OPSLAAN)**, is de naam opgeslagen. Bij het programmeren van de naam van een zender zijn de processen **INSERT (INVOEGEN) DELETE (WISSEN)** en **AUTOSTORE (AUTOM. OPSLAAN)** uitgeschakeld. De **CANCEL (OPHEFFEN)** -optie kan wel gebruikt worden. Met deze optie wordt een einde gemaakt aan het programmeren van de naam, als u de nieuwe naam niet wilt opslaan.



Wanneer u op de **GROENE** knop drukt **INSERT (INVOEGEN)**, worden de functies **NAME ("NAAM")**, **AUTOSTORE ("AUTOM. OPSLAAN")** en **DELETE ("WISSEN")** gewist, en de gekozen zender (A) wordt in het groen weergegeven. De automatische selectie is nu opgeheven. De cursorbewegingen worden aangegeven in het **GEEL**. Met de navigatietoetsen kan de bepaalde zenderplaats (B) gekozen worden en door opnieuw op de groene toets te drukken wordt de zender op die plaats toegevoegd.

Prog-00 is de laagste zender. Als er een zender wordt toegevoegd aan Prog-00, schuiven de zenders onder die zenderplaats één plaats op, en Prog-99 wordt verplaatst naar de eerste frequentiewaarde van VHF1 (44 MHz).

Als Prog-00 op welke zenderplaats dan ook wordt ingevoegd, verschuiven alle zenders onder die ruimte één plaats, en Prog-99 wordt gewist. Prog-00 wordt aangepast aan de eerste frequentiewaarde van VHF1 (44 MHz).

De **CANCEL ("OPHEFFEN")**-functie heft het geactiveerde **INSERT (INVOEGEN)**-proces op.

Voor het **DELETE ("WISSEN")**-proces wordt de gele toets ingedrukt (de functies **NAME (NAAM)**, **INSERT (INVOEGEN)** en **AUTOSTORE (AUTOM. OPSLAAN)** zijn niet actief).

Als u opnieuw op de gele toets drukt, wordt de geselecteerde zender uit het programma gewist, en de daaronder liggende programma's schuiven één plaats op. Prog-

00 wordt aangepast aan de eerste frequentiewaarde van VHF1 (44 MHz). Als u op de blauwe toets drukt, annuleert u het geactiveerde **DELETE (WISSEN)**-proces.

Om het menu Autom. Opslaan te openen, drukt u op de blauwe knop. Als u de functies van deze functie wilt kennen, lees dan **AUTOSTORE ("AUTOM. OPSLAAN")** hierna.

Automatisch opslaan

Automatisch opslaan, voor het automatisch zoeken en opslaan van alle zenders is afhankelijk van de transmissie van zendersystemen in uw regio.

FREQUENTIE-OPTIE

FREQUENCY OPTION

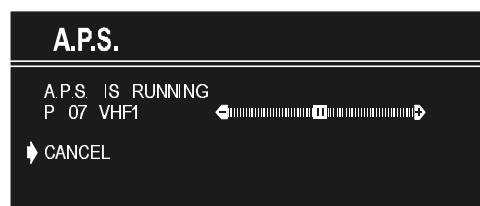
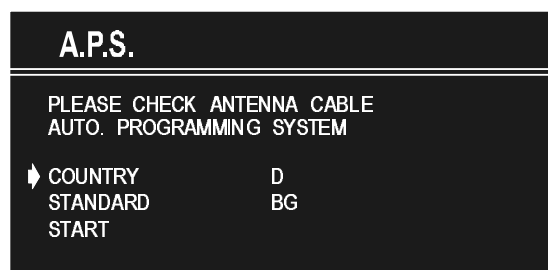

KANAAL OPTIE

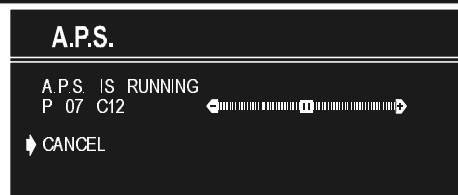
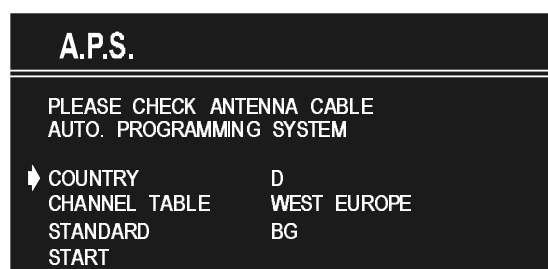

Indien uw televisie meer dan een standaardoptie heeft (dat is afhankelijk van uw land) zou u het met behulp van de "<" of ">" toets kunnen wijzigen in BG, DK, I/I' of L/L', op het onderdeel **STANDARD**.

Met de kanaaloptie kunt u de kanaaltabel kiezen met behulp van de “<” of “>” toets

(WEST EUROPE (WEST-EUROPA), EAST EUROPE (OOST-EUROPA), UK (ENGELAND), FRANCE (FRANKRIJK), FRANCE2 (FRANKRIJK 2))

Om APS op te heffen voordat het van start gaat, drukt u de toets “TV” in. Kies eerst het **COUNTRY (Land)** en de **CHANNEL TABLE**. Dit is van invloed op het sorteerproces in APS. Om **START** te kiezen, dient u de “ Δ_{P+} ” of “ ∇_{P-} ” toets te gebruiken of op de “<” of “>” toets te drukken.

Na het voltooien van Automatisch opslaan, verschijnt er een zenderlijst op het scherm. In de zenderlijst ziet u de nummers en namen die aan de zenders zijn toegekend.

Andere functies

TV status

Zendernummer, Zendernaam (of AV), (weergegeven linksboven op het scherm) en **Sleep Timer** (toont de overgebleven tijd rechtsboven in het scherm indien ingeschakeld). Bij stereo-opties wordt de geluidindicator eveneens weergegeven. Deze worden gedurende 3 seconde na het overschakelen op een andere zender weergegeven.

P 01 Zendernummer

PR-01 Zendernaam (5 tekens)

Deze beelden op het scherm (OSD's) worden weergegeven wanneer er een nieuwe zender wordt ingevoerd met behulp van een cijfertoets, of doordat er op de “P<P”-toets of de “ Δ_{P+} ” of “ ∇_{P-} ” toets, of de “TV”-toets wordt gedrukt.

Wisselen tussen zenders (P<P)

Deze toets wordt gebruikt om weer terug te gaan naar de zender die daarvoor is ingevoerd

Door achtereenvolgens op “P<P” te drukken,

wisselt u tussen de twee laatst ingevoerde zenders.

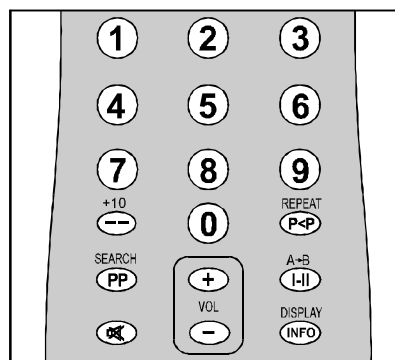

Dubbel cijfer (- -)

Dit pictogram op het scherm (OSD) wordt weergegeven wanneer de toets “Dubbele cijfers” is ingedrukt in plaats van de zendernummerindicator.

P - -

Hierna moeten er, om een zender in te voeren, twee cijfers na elkaar ingevoerd worden

Wanneer u te laat bent, wordt deze functie genegeerd, ongeacht op welke toets u drukt, en de pictogram op het beeldscherm verdwijnt. Zo moet u ook niet te lang wachten met het indrukken van de tweede cijfer nadat u het eerste cijfer heeft ingevoerd. U heeft 3 seconden om de toets in te drukken.

Persoonlijke voorkeuren (PP)

Alle vooraf ingestelde waarden worden hersteld wanneer u op “PP” drukt.

PP

Indicator afbeeldingsmodus

Deze OSD wordt onder het programmanummer OSD tegelijk met de OSD's van de TV-status weergegeven.

Voor Picture Mode 4:3. **4:3**

Voor Picture Mode 16:9. **16:9**

Voor Picture Mode AUTO. **AUTO**

Sleep Timer indicator van de laatste minuut

De laatste minuut voor activering van de sleep timer wordt weergegeven rechtsboven van het scherm. Indien de sleep timer is ingeschakeld, wordt dit samen met de TV-status weergegeven. Het verdwijnt samen met de TV-status binnen 3 seconden van het scherm.

Als er nog maar een minuut van de resterende tijd over is, wordt deze tijd automatisch linksboven op het scherm weergegeven tot aan de laatste seconde. Dan gaat de televisie automatisch op standby staan.

0:15 : 00

Mute-indicator

Wanneer deze is ingeschakeld, staat deze indicator middenboven op het scherm, en hij blijft daar totdat hij weer wordt uitgeschakeld.



De mute-functie kan op twee manieren worden opgeheven: de eerste mogelijkheid is op de "X" toets te drukken, waarmee het volume weer op de vorige waarde wordt ingesteld, en de tweede is het geluid harder te zetten, zodat het geluid vanaf het minimumniveau wordt opgevoerd. Door de geluidsterkte te laten afnemen terwijl het toestel in mute staat, wordt de mute niet genegeerd, maar alleen het geluid wordt zachter. Als mute wordt opgeheven nadat het geluid zachter is gezet, klinkt de geluidsterkte met het zachtere geluid.

Geen signaal

Signaallose tijdsindicator

Deze wordt in het midden van het scherm weergegeven wanneer er geen geldig signaal gedetecteerd is. Het toont de resterende tijd voor het schakelen naar de modus Standby (het duurt 5 minuten wanneer geen geldig signaal wordt gedetecteerd of geen afstandsbediening

wordt gebruikt). De indicator wordt in 3 seconden weergegeven wanneer er geen geldig signaal is.

Na een commando met de afstandsbediening (als er geen signaaltimer actief is) stopt de timer. Als er opnieuw geen signaal gedetecteerd wordt, wordt de timer ingesteld op 5 minuten, waarna hij 3 seconden later weer begint terug te tellen tot nul

Deze indicator verschijnt niet in AV-modus

05 : 00

Blauwe achtergrond bij geen signaal

Indien er geen geldig signaal wordt gedetecteerd (in TV- of AV-modus) wordt een blauwe achtergrond

weergegeven. Gedurende het zoekproces is de blauwe achtergrond niet actief. In plaats daarvan wordt een andere functie gegeven: de halftransparante menuachtergrond wordt blauw.

Geluidsvolumebalk

Deze wordt weergegeven midden onder in het scherm. Wanneer er een opdracht wordt gegeven om het geluid harder of zachter te zetten (doordat er op V+ of V- gedrukt is vanaf de afstandsbediening of het voorpaneel) en er is geen menu actief, blijft de indicator 3 seconden op het scherm staan, na de laatste opdracht tot wijziging van de geluidsterkte of totdat er een andere opdracht wordt gegeven.



AV-Modi

Met behulp van de knop "AV" kunt u de televisie schakelen naar AV-modi (behalve wanneer u zich in teletext bevindt). Wanneer u achtereenvolgens op deze knop drukt, schakelt de televisie naar de AV-modi: DVD, AV1, FAV/BAV (Front AV / Back AV), RGB.

AV1 ondersteunt de RGB-modus. Als er echter een probleem is met de kleuren in AV1-modus, dient u de AV-modus in RGB-

modus te forceren. Als u de AV-modus wilt verlaten, drukt u op de AV-toets.

Als u de AV-modus wilt verlaten, drukt u op de “TV” toets.

Teletekst

(Deze informatie is alleen van toepassing indien uw televisie teletekst kan ontvangen)

Teletekst is een informatiesysteem dat tekst op uw televisiescherm weergeeft. Met behulp van het informatiesysteem van Teletekst kunt u een bladzijde met informatie bekijken over een onderwerp dat wordt aangekondigd in de inhoudsopgave (index).

Terwijl u teletekst raadpleegt, kunt u geen OSD (On screen display – weergave op het scherm) gebruiken.

Contrast, helderheid of kleur is niet beschikbaar. Wel kunt u het geluidsvolume hoger of lager zetten in tekstmodus.

Teletekst bedienen

- Selecteer een zender waarop Teletekst wordt uitgezonden.
- Druk op de (TELETEKST) “” toets. Meestal wordt daarna een inhoudsopgave (index) op het scherm weergegeven.

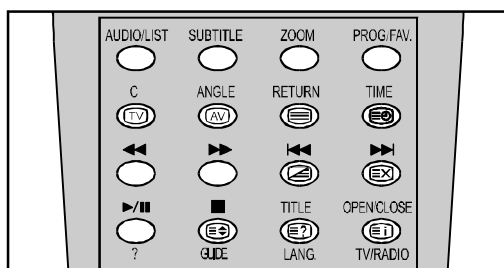

Een teletekstpagina kiezen

- Kies met de cijfertoetsen het gewenste Teletekst-paginanummer.

Het geselecteerde paginanummer wordt linksboven op het scherm weergegeven. De Teletekst paginateller zoekt totdat het gekozen paginanummer gevonden wordt. Daarna wordt de gewenste pagina op scherm weergegeven

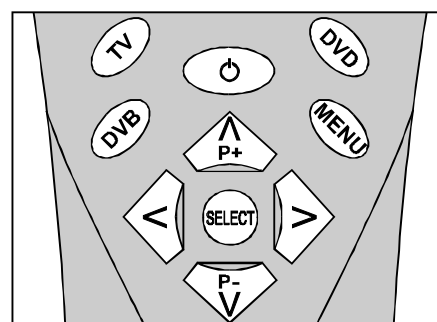

- Druk op de “” toets om Teletekst met één pagina tegelijkertijd naar voren te bladeren
- Druk op de “” toets om Teletekst met één pagina tegelijkertijd naar achteren te bladeren.

Een indexpagina kiezen

- Als u het paginanummer van de index wilt kiezen (dit is meestal pagina 100), drukt u op de “” toets.



Teletekst over een televisieprogramma kiezen

- Druk op de “” toets. De tekst wordt nu over het programma op het scherm weergegeven.
- Druk opnieuw op de “” toets om terug te keren naar de Teletekstpagina.



Naar een pagina zoeken terwijl u televisie aan het kijken bent

- Als u op “” drukt terwijl de Teletekstmode aanstaat, schakelt u over op de TV-modus. Als u nogmaals op “” drukt, verandert de mode van TV naar de laatste Teletekstpagina die u bekeken heeft. Voer in TV-mode een paginanummer in met behulp van de cijfertoetsen. Als u cijfers invoert, verschijnt de eerste regel van de teletekstpagina bovenaan het scherm; het blijft daar staan totdat de gevraagde pagina gevonden is. Dan wordt de teletekstregel vervangen door het paginanummer, om aan te geven dat de pagina gevonden is. Nu kunt u deze teletekstpagina weergegeven door op de “” toets te drukken.

Tekst in dubbele hoogte kiezen

- Druk op de “” toets om de bovenste helft van de informatiepagina te laten weergeven in dubbele hoogte.
- Druk nieuw op de “” toets om de onderste helft van de informatiepagina te laten weergeven in dubbele hoogte.
- Druk nogmaals op de “” toets om de volledige pagina in normale hoogte te bekijken.

Verborgen informatie bekijken

- Als u eenmaal op de “” toets drukt, worden de antwoorden zichtbaar op een pagina met een quiz of spelletje.
- Als u nogmaals op de “” toets drukt, worden de antwoorden weer verborgen.



Automatische paginaovergang stopzetten

De teletekstpagina die u geselecteerd heeft, bevat misschien meer informatie dan op het scherm staat; de rest van de informatie wordt na een tijdje weergegeven.

- Druk op de “” toets om de automatische paginaovergang stop te zetten.
- Druk opnieuw op de “” toets om de volgende pagina te laten weergeven.

Een Subcodepagina selecteren

Subcodepagina's zijn onderdelen van lange teletekstpagina's die alleen per onderdeel op het scherm weergegeven kunnen worden.

- Kies de Teletekstpagina die u wilt hebben.
- Druk op de “” toets.
- Selecteer het gewenste subcodepagina-nummer door op vier cijfertoetsen te drukken (bijv. 0001).
- Als de geselecteerde subcodepagina niet binnen korte tijd wordt weergegeven, drukt u op de “” toets. De TV-zender wordt op het scherm weergegeven.
- Het teletekstpaginnummer wordt weergegeven in de linker bovenhoek van het

scherm wanneer de geselecteerde pagina is gevonden.

- Druk op de “” toets om de geselecteerde Teletekst-pagina weer te geven.

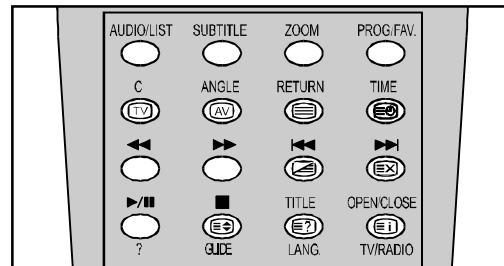



Fastext en Toptext

(Dit is van toepassing indien uw TV is voorzien van FASTEXT en TOPTXT)

De Teletekstmodus wordt afhankelijk van de transmissie automatisch gekozen.

Uw kleurentelevisie ondersteunt 7 pagina's teletekstsysteem. Als het paginanummer van een van de 7 bladzijden in het geheugen is ingevoerd, zoekt het systeem niet naar de gevraagde pagina; in plaats daarvan geeft het de pagina automatisch weer.

- Druk op de “” toets om het Teletekstscherms met een pagina tegelijkertijd vooruit te bladeren.
- Druk op de “” toets om het Teletekstscherms met een pagina tegelijkertijd achteruit te bladeren.

Voor Fastext en Toptext

De onderwerpregel voor de informatie kan een speciale kleur hebben of kan in een gekleurd vak staan

- Druk op de desbetreffende **RODE**, **GROENE**, **GELE** of **BLAUWE** toets om de gewenste pagina snel op te roepen.

Voor Toptext

Als er Toptexttransmissie aanwezig is, verschijnen er in kleur gecodeerde toetsen in de statusrij.

Als er geen Toptexttransmissie aanwezig is, verschijnt er geen statusrij.

In Topmodus roept u met de “ \wedge_{P+} ” of “ \vee_{P-} ” commando's respectievelijk de volgende of vorige pagina op. Als er geen Toptexttransmissie beschikbaar is, gaat het tellen als in een cirkel door indien een van deze commando's gebruikt wordt. Bijvoorbeeld: pagina 100 lijkt één waarde groter te zijn dan pagina 199.

Teletekst verlaten

- Druk op de “**TV**” toets. Het scherm schakelt over op TV-modus.

De tijd weergeven

- Wanneer u een tv-programma kijkt met teletext-transmissie, drukt u op de knop “**⌚**”. De huidige tijd, overgenomen van teletekst, wordt boven in het scherm in het midden weergegeven.
- Als de zender waarnaar u kijkt geen Teletekst heeft, wordt er geen informatie weergegeven.

Andere apparaten aansluiten

U kunt vele soorten audio- en video-apparatuur aansluiten op uw televisie.

De volgende aansluitschema's tonen waar de diverse (optionele) apparaten aangesloten moeten worden aan de achter- of voorzijde van de televisie.

Via de euroconnector

Uw televisietoestel heeft een euroconnector-stopcontact. Wanneer u op uw televisie randapparatuur wilt aansluiten (bv. video, decoder, etc.) met een euroconnector, gebruikt u **SCART1**-input.

Als een extern toestel via Euroconnectors is aangesloten, schakelt de televisie automatisch over naar de AV-modus. Als het signaal RGB is, dan wordt de RGB OSD indicator op het scherm weergegeven.

Als u in AV-modus u op de “**INFO** **i**”-toets drukt, wordt de status van de televisie op het scherm weergegeven.

Via de Ant ingang

Als u een videorecorder of een decoder op uw televisie wilt aansluiten, terwijl het toestel dat u wilt aansluiten niet voorzien is van een Euroconnector, moet u het aansluiten op de ANT invoer van uw televisietoestel. Als de videorecorder is aangesloten via een antenneaansluiting, wordt geadviseerd om zender 0 te gebruiken.

Decoder

Met kabeltelevisie heeft u een ruime keuze aan zenders. De meeste zijn gratis, maar voor sommige zenders moet u als kijker betalen. Dat betekent dat u een abonnement moet nemen bij de kabelmaatschappij waarvan u de programma's wilt ontvangen. Deze organisatie levert u een decoder waarmee u de programma's kunt decoderen. Meer informatie is verkrijgbaar bij uw leverancier. Zie ook de gebruiksaanwijzing die met uw decoder meegeleverd wordt.

Een decoder met een antennestekker op de televisie aansluiten

- Sluit de antennekabel aan.

Een decoder zonder antennekabel op de televisie aansluiten

- Sluit de decoder met een Eurokabel (kabel met RCA-stekker) aan op uw televisie op **FAV / BAV / SCART** (RCA-stekker) (optie). Wanneer uw decoder een Euroconnector / RCA-stekker heeft, verkrijgt u betere beeldkwaliteit als u een Eurokabel (kabel met RCA-stekker) aansluit op **FAV / BAV / SCART** (RCA-stekker) (optie).

TV en videorecorder

Sluit de antennekabels aan.

U krijgt betere beeldkwaliteit als u ook een eurokabel aansluit op **FAV / BAV / SCART aansluitpunten (optie)**.

Randapparatuur aansluiten

- A** Antenna Input
- B** Digital Audio Output
- C** Scart
- D** Back AV Out (optioneel)
- E** Back AV In (optioneel)

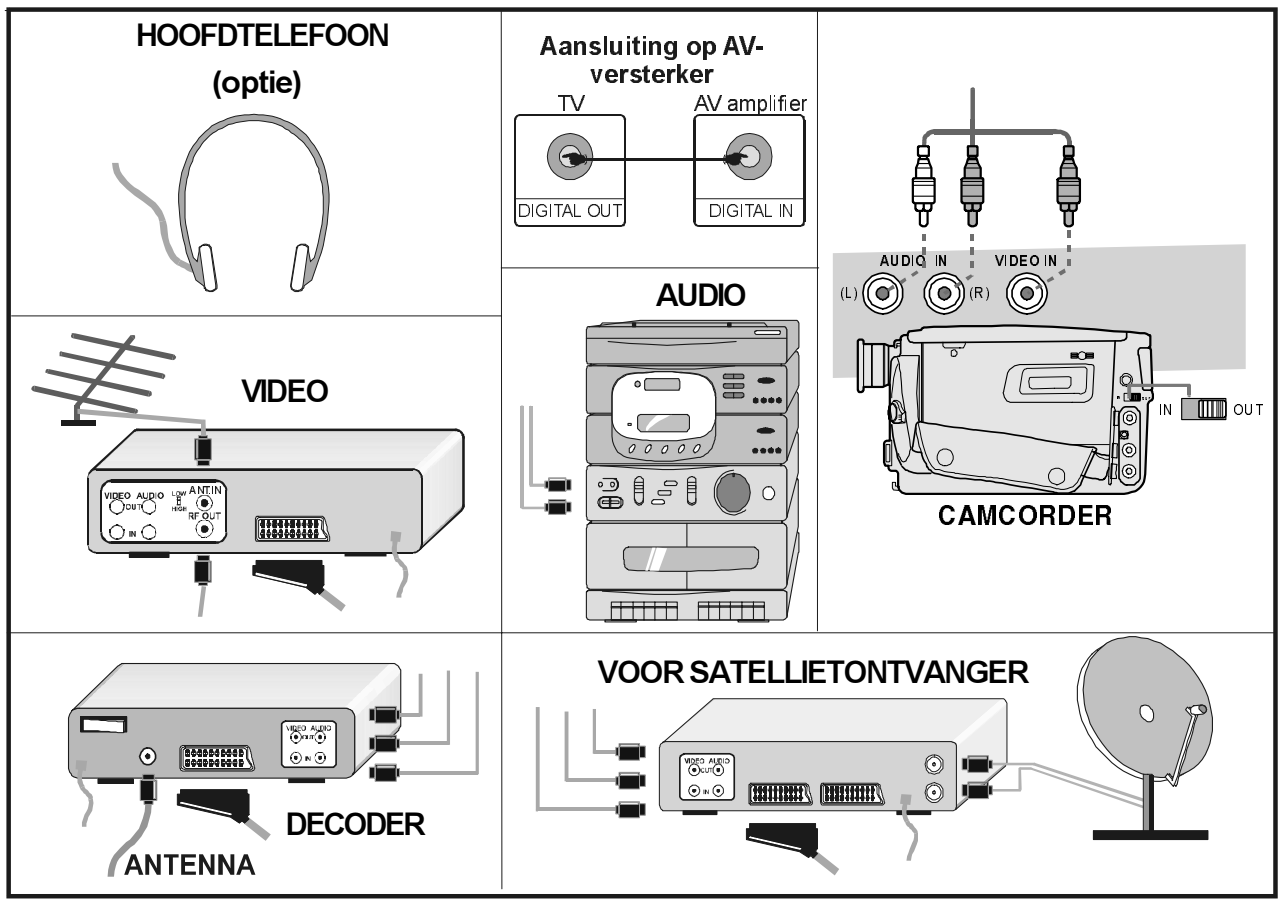
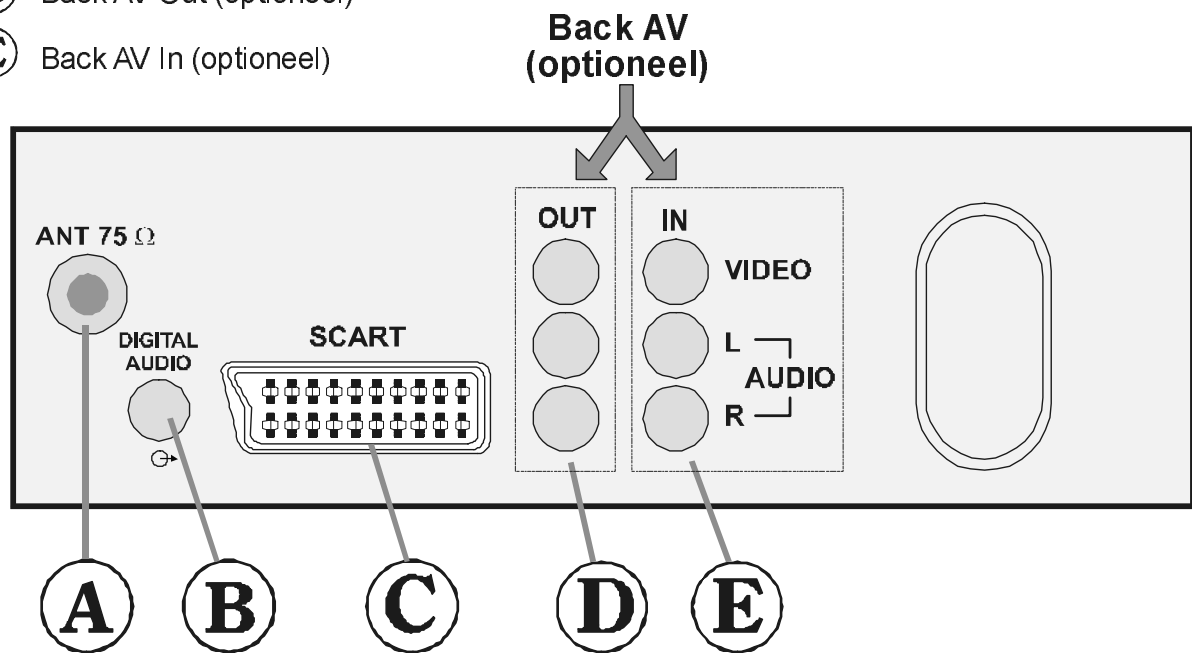

Playback NTSC (optie)

Sluit de NTSC videorecorder aan op een **FAV / BAV / SCART** aan de achterzijde van het televisietoestel.

Druk vervolgens op de “**AV**” toets om AV1 of FAV / BAV selecteren.

Het testsignaal van de videorecorder zoeken en opslaan

- Neem de antennekabel uit de contactpunt **ANT** van uw videorecorder.
- Zet uw televisie aan en zet de videorecorder op het testsignaal (zie de handleiding voor uw videorecorder)
- Ga via het installatiemenu naar het menu Afstemmen.
- Zoek het testsignaal van uw videorecorder op, op dezelfde manier als dat u de tv-signalen heeft gezocht en opgeslagen. Zie Televisiezenders afstemmen, zoeken en opslaan. Bewaar het testsignaal onder zender nummer 0.
- Vervang de antennekabel in het antenneaansluitpunt **ANT** van uw videorecorder zodra u het testsignaal heeft opgeslagen.

Camera en Camcorder

Aansluiten op voorzijde AV-ingang

(FAV) (optie):

Sluit uw camera of camcorder **FAV / BAV / SCART** uw televisie.

- Sluit uw apparatuur op de televisie aan via de **VIDEO**, **AUDIO R** en **AUDIO L** ingangen. U moet de aansluitpunten aansluiten op de ingang met dezelfde kleur.

Aansluiten op de achterzijde -AV (BAV) ingang / uitgang (optie):

Sluit uw camera of camcorder aan op de achterzijde van uw televisie.

- Sluit uw apparatuur op de televisie aan via de **VIDEO**, **AUDIO R** en **AUDIO L** ingangen. U moet de aansluitpunten aansluiten op de ingang met dezelfde kleur.

U kunt Back-AV uitgang gebruiken om audio- en videosignalen te ontvangen die u invoert vanuit de antenne-ingang van uw televisie en Back-AV ingang om een CVBS-sigitaal in te voeren zoals voorzijde AV ingang (optie)

De decoder op de videorecorder aansluiten

Sommige videorecorders hebben een speciale euroconnector voor de decoder.

- Sluit een eurokabel aan op de euroconnector van uw decoder en op de speciale euroconnector van uw videorecorder. Zie ook het handboek van uw videorecorder.
- Als u uw videorecorder wilt aansluiten op de televisie, zie dan het gedeelte televisie en videorecorder.

Als u meer apparaten op uw televisie wilt aansluiten, dient u uw leverancier te raadplegen.

Koptelefoons aansluiten (optioneel)

Gebruik het stereo koptelefoonstopcontact (HP) onderaan de voorkant van de televisie om de koptelefoons aan te sluiten.

Aansluiting op AV-versterker

Voor het beste geluid kan deze eenheid worden aangesloten via coaxiale digitale audio-output op een AV-versterker met een ingebouwde Dolby Digital-decoder.

Tips

Het televisiescherm schoonmaken

Maak het televisiescherm schoon met een enigszins vochtige, zachte doek. Gebruik geen agressieve schoonmaakmiddelen, deze kunnen de speciale laag over het televisiescherm aantasten.

Slecht beeld

Heeft u het juiste televisiesysteem gekozen? Staat uw televisietoestel met huisantenne te dicht bij de luidsprekers, bij niet-gearde apparatuur, neonlichten, enz.?

Bergen of hoge gebouwen kunnen dubbele beelden of ruis veroorzaken.

Soms kunt u de beeldkwaliteit verbeteren door de antenne te draaien.

Is het beeld of Teletekst onherkenbaar?

Controleer of u de juiste frequentie heeft ingevoerd.

De beeldkwaliteit kan achteruitgaan wanneer er twee apparaten tegelijkertijd op de televisie zijn aangesloten. Maak in dat geval een van de twee apparaten los.

Geen beeld

Is de antenne correct aangesloten? Zitten de stekkers stevig in de aansluitpunten?

Is de antennekabel beschadigd? Zijn er geschikte stekkers gebruikt om de antenne aan te sluiten? Als u het niet zeker weet, raadpleeg dan uw leverancier.

Geen beeld betekent dat uw televisie geen transmissie ontvangt. Heeft u de juiste toetsen op de afstandsbediening ingedrukt? Probeer het nog een keer.

Geluid

U krijgt geen geluid. Heeft u het geluid misschien onderbroken door op de "X" toets te drukken?

Zijn er externe luidsprekers op de televisie aangesloten?

Er komt maar uit een van de luidsprekers geluid. Is de balans ingesteld op één zijde? Zie het menu GELUID.

Afstandsbediening

Uw televisie reageert niet meer op de afstandsbediening. Druk nog een keer op de "TV" toets. Misschien zijn de batterijen leeg. Als dat het geval is, kunt u in ieder geval nog de toetsen aan de voorzijde van uw televisietoestel gebruiken.

Heeft u het verkeerde menu gekozen? Druk op de "TV" toets om terug te gaan naar "TV"-modus of druk op "M MENU" om terug te keren naar het vorige menu.

Als dat niet helpt:

Schakel uw televisietoestel uit en weer aan. Als dat niet helpt, bel dan een televisiemonteur. Probeer nooit zelf uw televisie te repareren.

Specificaties

TV TOESTEL

PAL B/G (optie)
PAL SECAM B/G D/K L/L' (optie)
PAL SECAM B/G D/K I/I' (optie)
PAL I/I' (optie)

TE ONTVANGEN KANALEN

VHF (BAND I/III)
UHF (BAND U)
HYPERBAND
KABEL TV (S01/S41)

AANTAL VOORGESELECTEERDE ZENDERS 100

ZENDERINDICATOR

On Screen Display (OSD-Weergave op het scherm)

RF ANTENNEINGANG

75 Ohm (niet uitgebalanceerd)

BEDRIJFSSPANNING

90-270V AC, 50-60 Hz of
170-270V AC, 50-60 Hz

AUDIO UITGANG

Mono

AUDIO UITGANGSVERMOGEN (W RMS.) (%10 THD)

Mono

3,5

AUDIO UITGANGSVERMOGEN ($W_{RMS.}$) (%1 THD)

3

STROOMVERBRUIK (W) (max.)

90

BEELDBUIS

14" (37 cm)

AFMETINGEN (mm)			
D	L	H	GEWICHT (kg)
394	369	398	11,5