

SOMMAIRE

Fonctions de la télécommande	28	No-Signal (Absence de signal)	45
Boutons du panneau de commande	29	Fond bleu en cas d'absence de signal	46
Branchement de l'antenne	29	Barre de volume	46
Préparation	30	Modes AV (en option)	46
Fonctions	30	Télétexte	46
Consignes de sécurité	30	Utilisation du télétexte	46
Avant d'allumer le téléviseur	32	Sélection d'une page du télétexte	46
Branchement du téléviseur	32	Sélection de la page d'index	47
Branchement de la prise RF	32	Sélection du Télétexte dans un programme TV	47
Branchement d'autres appareils	32	Recherche d'une page pendant la visualisation d'un programme	47
Installation des piles dans la télécommande	32	Sélection du texte en double hauteur ..	47
Mise en marche ou arrêt du téléviseur .	32	Affichage d'informations masquées ...	47
Mise en marche du téléviseur	32	Arrêt de la modification automatique d'une page	47
Arrêt du téléviseur	32	Sélection d'une sous-page	47
Utilisation du téléviseur	33	Fastext (en option)	48
Système A.P.S (en option) (système de programmation automatique)	33	Sortie du Télétexte	48
Utilisation des touches situées sur le panneau de commande	33	Affichage de l'heure	48
Utilisation de la télécommande	33	Branchement des périphériques externes	48
Système de menus	34	Via la prise Péritel	48
Menu SON	35	Via la prise d'antenne	48
Menu IMAGE	38	Décodeur	48
Menu Spécifications (SPECIF.)	39	Magnétoscope	49
Menu INSTALL	40	Lecture NTSC (en option)	49
Menu PROGRAM	42	Fonction de copie (en option)	49
Autres fonctions	44	Recherche et mémorisation du signal de test du magnétoscope	49
Statut du téléviseur	44	Caméra vidéo et caméscope	49
Basculement entre deux programmes (P<P)	44	Branchement du décodeur sur le magnétoscope	49
Affichage à deux chiffres (- / -)	44	Branchement du casque (en option) ...	51
Préférences personnelles (PP)	45	Conseils	51
Indicateur de son (en option)	45	Nettoyage de l'écran	51
Format D'image (en option)	45	Image médiocre	51
Indicateur de dernière minute avant l'arrêt programmé	45	Pas d'image	51
Indicateur Mute (Silence)	45	Son	51
		Télécommande	51
		Pas de solution	51
		Caractéristiques techniques	52

Fonctions de la télécommande

- ① = Veille
- ② = Curseur haut
- ③ = Curseur de droite
- ④ OK = OK (Pas de fonction)
- ⑤ = Touche Informations
(Menu PROGRAM)
- ⑥ 0 - 9 = Sélection du numéro de programme 0 à 9
- ⑦ = Affichage à deux chiffres
- ⑧ P<P = Programme précédent
- ⑨ P/CH+ = Programme +
- ⑩ = Volume +
- ⑪ = TV / Quitter Menu
- ⑫ = Source externe
AV1, AV2, FAV / BAV, RGB, S-VHS (en option)
- ⑬ **Jaune (FEATURE)** = Menu SPÉCIF.
- ⑭ **Bleue (INSTALL)** = Menu INSTALL.
- ⑮ = Pause
- ⑯ = Mise à jour
- ⑰ = Page d'index, = Pas de fonction
- ⑱ = Affichage du texte masqué, = Pas de fonction
- ⑲ = Développement, = Pas de fonction
- ⑳ = Mixage
- ㉑ = Touche Télétexte
- ㉒ = Heure
- ㉓ **Rouge (SOUND)** = Menu SON
- ㉔ **Vert (PICTURE)** = Menu IMAGE
- ㉕ = Touche Mute (Silence)
- ㉖ I-II = Mono/Stéréo - Dual I-II (en option)
- ㉗ = - Volume
- ㉘ = -Programme
- ㉙ PP = Modification des paramètres vidéo initiaux
- ㉚ **M** = Menu principal
- ㉛ = Curseur bas
- ㉜ = Curseur de gauche

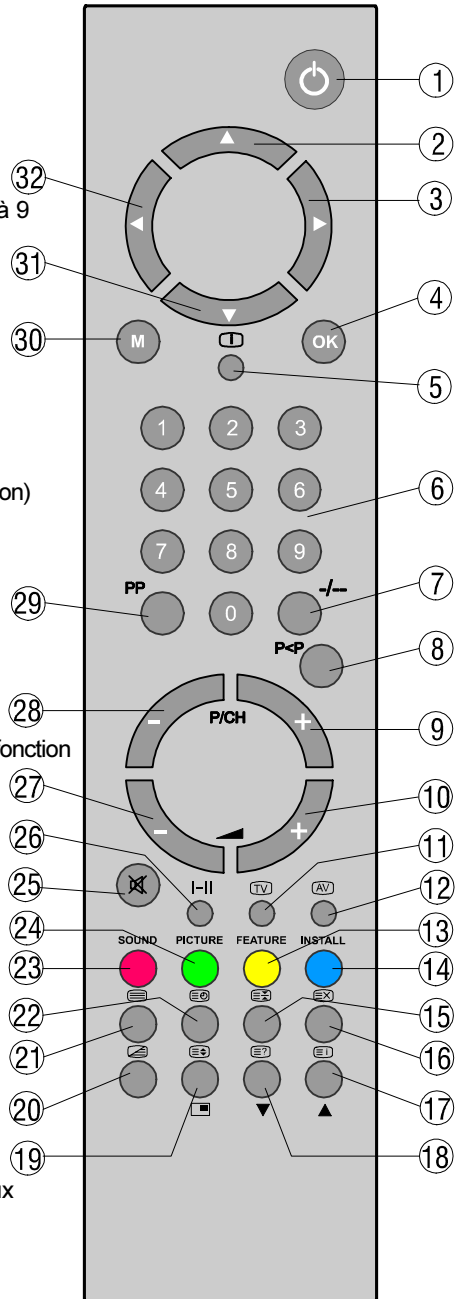

Boutons du panneau de commande

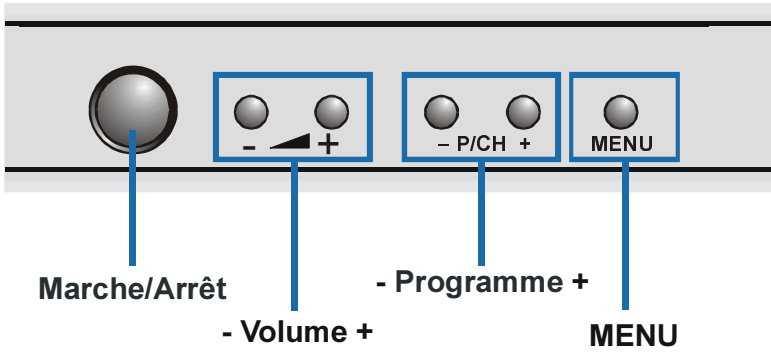

Prises AV avant (en option)



Branchement de l'antenne

Branchement de l'antenne extérieure

Antenne VHF

Méthode 1

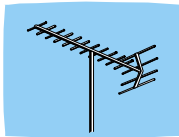

Câble coaxial rond 75 Ohm

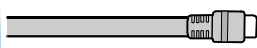

75Ω



VHF/UHF

Arrière du téléviseur

Antenne VHF/UHF

Méthode 2

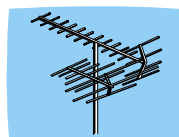

Câble jumelé plat 300 Ohm



Câble coaxial rond 75 Ohm

75Ω



VHF/UHF

Arrière du téléviseur

Préparation

Prévoyez un espace d'au moins 10 cm de chaque côté du téléviseur de façon à assurer une ventilation suffisante.

Afin d'éviter toute situation dangereuse, ne posez pas d'objet sur le dessus de l'appareil.

Cette appareil est à utiliser à une température tropical et/ou modérée.

Fonctions

- Téléviseur couleur à télécommande
- Mémorisation de 100 stations des chaînes câblées ou des bandes VHF ou UHF.
- Réglage des chaînes câblées
- Navigation facilitée par des menus
- Prise PériTel pour les appareils externes (ordinateur, vidéo, console de jeux, dispositif audio, etc.)
- Deuxième prise PériTel disponible en option.
- Sortie audio stéréo (allemande, Nicam ou allemande+Nicam) (en option)
- Fonction complète du télétexte (en option) Fastext (en option)
- Prise de casque (en option)
- Accès direct aux programmes (en option)
- APS (système de programmation automatique) (en option)
- Possibilité d'attribution de noms aux stations
- Basculement entre les deux derniers programmes regardés
- Réglage automatique avant ou arrière.
- Arrêt programmé
- Coupure automatique du son lors d'absence de transmission
- 5 minutes après la fin des programmes, le téléviseur passe automatiquement en mode Veille
- Système WSS (Signalement du mode plein écran) (en option)
- Lecture NTSC (en option)

Consignes de sécurité

1. Source d'alimentation

Le récepteur doit être impérativement branché sur une prise **230V CA, 50 Hz**. Assurez-vous que la tension de votre source d'alimentation est correcte.

2. Cordon d'alimentation

Le cordon d'alimentation doit être disposé de telle sorte qu'il ne sera ni piétiné, ni gêné par des objets placés sur ou contre lui. Faites particulièrement attention aux endroits où le cordon est raccordé à la prise secteur et à la sortie du récepteur.

3. Humidité et eau

Ne placez pas le téléviseur dans un endroit humide (évituez de l'installer à proximité de la salle de bains, de l'évier de la cuisine ou de la machine à laver). N'exposez pas votre appareil à la pluie ou à une éventuelle projection d'eau, et ne placez pas dessus des objets remplis d'eau.

4. Nettoyage

Avant de nettoyer votre appareil, débranchez le récepteur de la prise d'alimentation principale. N'utilisez pas de produits nettoyants liquides ou en aérosol. Utilisez un chiffon doux et sec.

5. Ventilation

Les fentes et ouvertures situées sur l'appareil sont conçues pour la circulation d'air et assurer un bon fonctionnement du téléviseur. Afin d'éviter toute surchauffe de l'appareil, celles-ci ne doivent en aucun cas être obstruées ni recouvertes.

6. Foudre

En cas de tempête et de foudre ou lorsque vous partez en vacances, débranchez le cordon d'alimentation de la prise secteur.

7. Pièces détachées

Si certaines pièces doivent être remplacées, assurez-vous que le technicien du service après-vente utilise les pièces détachées spécifiées par le fabricant ou que celles-ci

ont les mêmes spécifications que les pièces d'origine. Le non-respect de cette condition peut entraîner des risques d'incendie, de chocs électriques ou autres.

8. Service après-vente

Toute réparation doit être effectuée par un technicien qualifié. Pour éviter tout risque de choc électrique, ne retirez jamais le capot de l'appareil.

9. Rayons X

Ce téléviseur offre une protection suffisante contre les rayons X générés.

10. Flammes

Ne placez jamais de sources de flammes nues sur cet appareil

Avertissement !

Toute intervention contraire aux réglementations, en particulier toute modification de la tension ou le remplacement du tube cathodique, risque d'augmenter la concentration des rayons X. Si des modifications de ce type ont été apportées à votre téléviseur, ce dernier n'est plus compatible avec la licence et ne doit pas être utilisé.

Évacuation des déchets

- L'emballage a été conçu pour être recyclé. Les matériaux d'emballage, et notamment les sacs en plastique, doivent être tenus à l'écart des enfants.

- Les batteries, contenant du métal-lourd compris, ne doivent pas être jetées parmi les ordures domestiques. Selon la législation en vigueur, jetez les en préservant la nature dans des collecteurs de batteries.

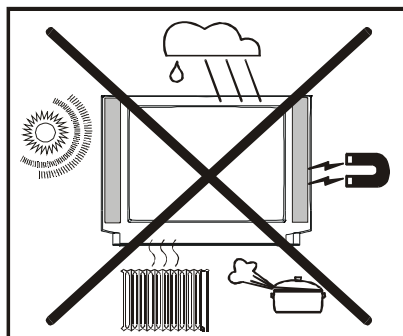
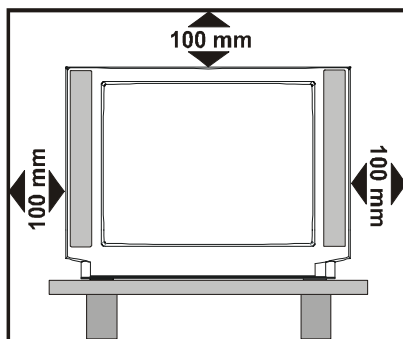

ATTENTION

RISQUE DE CHOC ELECTRIQUE



L'éclair dans un triangle équilatéral signale la présence d'une haute tension électrique dangereuse à l'intérieur de votre téléviseur suffisamment puissante pour représenter un risque de choc électrique.



Le point d'exclamation dans le triangle vous signale des instructions importantes concernant la mise en marche et le service après-vente du produit dans la documentation fournie avec votre appareil.

NE LAISSEZ PAS VOTRE TELEVISEUR EN VEILLE OU ALLUME LORSQUE VOUS QUITTEZ VOTRE DOMICILE.

Avant d'allumer le téléviseur

Branchement du téléviseur

IMPORTANT : Le téléviseur doit être impérativement branché sur une prise **230 V CA, 50 Hz**.

- Une fois déballé, laissez votre appareil s'adapter à la température ambiante de la pièce avant de le brancher sur la prise secteur.

Branchement de la prise RF

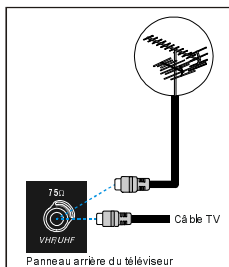

- Branchez la fiche de l'antenne ou la fiche du décodeur à la prise RF située à l'arrière du téléviseur. Branchez ensuite la fiche du câble connecté à la prise de sortie du téléviseur à la prise des appareils (magnétoscope, DVB, etc).

Branchement d'autres appareils

IMPORTANT : Eteignez le téléviseur avant de brancher tout périphérique externe.

Les prises permettant de connecter les périphériques externes se situent sur les faces avant et arrière du téléviseur (en option). Pour brancher d'autres appareils via la prise PériTel, veuillez consulter les manuels d'utilisation de ces appareils.

Installation des piles dans la télécommande

- Placez les piles dans le sens approprié comme le montre le schéma ci-dessous.
- Retirez le couvercle situé au dos de la télécommande en le poussant légèrement vers le haut à partir de l'endroit indiqué.
- Insérez deux piles **AAA MN2400** ou des piles de type équivalent dans la télécommande.

- Remettez le couvercle en place.

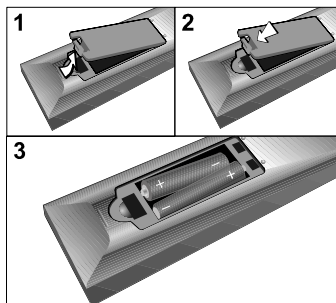

REMARQUE : Si vous prévoyez de ne pas utiliser la télécommande pendant une période prolongée, il est préférable de retirer les piles. Des fuites risqueraient en effet d'endommager l'appareil.

Mise en marche ou arrêt du téléviseur

Mise en marche du téléviseur

La mise en marche s'effectue en deux temps :

- 1- Appuyez sur le bouton d'alimentation situé à l'avant du téléviseur. Ce dernier est alors sous tension et passe en mode Veille. Le voyant **ROUGE** en bas de l'appareil est allumé.

- 2- Pour quitter le mode Veille et mettre le téléviseur en marche, procédez comme suit :

Appuyez sur une touche numérique de la télécommande pour sélectionner un programme,

ou,

Appuyez sur l'une des touches de sélection des programmes à l'avant du téléviseur ou sur la télécommande pour sélectionner le dernier programme regardé.

Dans les deux cas, le téléviseur se met en Marche et le voyant **ROUGE** devient **VERT**.

Arrêt du téléviseur

- Appuyez sur la touche Veille de la télécommande. Le téléviseur bascule alors en mode Veille et le voyant **VERT** devient **ROUGE** ou,

Appuyez sur le bouton d'alimentation situé à l'avant du téléviseur. Celui-ci s'arrête et le voyant VERT s'éteint.

Utilisation du téléviseur

Vous pouvez faire fonctionner votre téléviseur à l'aide de la télécommande ou directement à partir des boutons du panneau de commande situé à l'avant de l'appareil.

Système A.P.S (en option)

(système de programmation automatique)

Le message "VERIFIER ANTENNE. PROGRAMMATION AUTOMATIQUE" s'affiche lorsque vous mettez votre téléviseur sous tension pour la première fois. APS recherche et sélectionne toutes les chaînes, puis les enregistre automatiquement sur votre téléviseur, en fonction de la transmission des systèmes de programme vidéo disponibles dans votre région.

Pour annuler le système APS avant de démarrer, appuyez sur le bouton "TV". Tout d'abord, choisissez les options PAYS et CHANNEL TABLE (en option). Cette sélection détermine le processus de tri d'APS. Pour sélectionner MARCHÉ, appuyez sur la touche "▽" ou "△" puis sur "◁" ou "▷". Pour annuler le système APS en cours d'utilisation, appuyez sur la touche "◁" ou "▷".

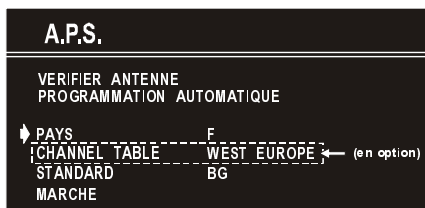

Une fois APS finalisé, une liste des programmes s'affiche à l'écran. Dans cette liste, vous pouvez lire les numéros des programmes et le nom affecté à chaque programme.

Si l'emplacement et/ou le nom des programmes ne vous conviennent pas, vous pouvez les modifier dans le menu PROGRAMME.

Utilisation des touches situées sur le panneau de commande

Le réglage du volume et la sélection des programmes peuvent être réalisés à l'aide des touches situées à l'avant du téléviseur.

Réglage du volume

- Appuyez sur la touche " - ◀ " pour diminuer le son ou sur la touche " ▶ + " pour l'augmenter. Une échelle de réglage apparaît alors au centre de la partie inférieure de l'écran.
- En appuyant simultanément sur les touches " ▶ + " et " - ◀ ", vous pouvez accéder au menu Main (menu principal).

Sélection des programmes

- Appuyez sur " P/CH + " pour passer à la chaîne suivante ou sur " - P/CH " pour revenir à la chaîne précédente.

Accès au menu principal (en option)

- Pour accéder au menu principal, appuyez sur la touche MENU. Ensuite, sélectionnez un sous-menu à l'aide de la touche "P/CH +" ou " - P/CH " et entrez dans le sous-menu à l'aide de la touche " ▶ + " ou " - ◀ ". Pour en savoir plus sur l'utilisation des menus, reportez-vous à la section Système de menus du présent manuel.

Utilisation de la télécommande

La télécommande de votre téléviseur est conçue pour commander toutes les fonctions du modèle que vous avez choisi. Les fonctions décrites correspondent au système de menus de votre téléviseur.

Les fonctions accessibles en dehors du système de menus sont décrites ci-dessous.

Réglage du volume

Appuyez sur la touche "▲ +" pour augmenter le volume. Appuyez sur la touche "▼ -" pour diminuer le volume. Une échelle de réglage apparaît alors au centre de la partie inférieure de l'écran.

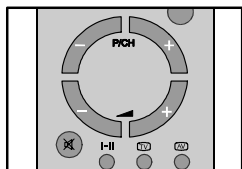

Sélection des programmes

(Programme suivant ou précédent)

- Appuyez sur la touche "**-P/CH**" pour sélectionner le programme précédent.
- Appuyez sur la touche "**P/CH+**" pour sélectionner le programme suivant.

Sélection des programmes (accès direct):

Appuyez sur les touches numériques de la télécommande pour sélectionner les programmes compris entre 0 et 9. Le téléviseur bascule alors sur la chaîne sélectionnée.

Pour sélectionner les programmes compris entre 10 et 99, vous devez appuyer sur la touche d'affichage à deux chiffres " - - ".

P - - Cet affichage apparaît dans le coin supérieur gauche de l'écran.

Appuyez ensuite consécutivement sur les touches numériques correspondant au programme de votre choix. (Par exemple, pour visualiser la chaîne 27, appuyez d'abord sur la touche numérique 2, puis sur la touche numérique 7.) Lorsque vous tardez à appuyer sur une touche numérique, cette fonction est ignorée et l'affichage s'efface. De la même manière, il vous faut appuyer rapidement sur une touche numérique après avoir sélectionné le premier chiffre. Pour ce faire, vous disposez de trois secondes.

Appuyez directement sur le numéro du programme pour resélectionner les programmes à un chiffre.

Basculement entre deux programmes

- Appuyez sur la touche "**P<P**" (basculement entre deux programmes) pour resélectionner le dernier programme choisi. Cette touche vous permet de basculer entre deux programmes sélectionnés. Par exemple, vous pouvez sélectionner le programme 8, puis le programme 2. Si vous appuyez sur la touche "**P<P**", le programme 8 est sélectionné. Si vous appuyez à nouveau sur la touche, le programme 2 est sélectionné, etc.

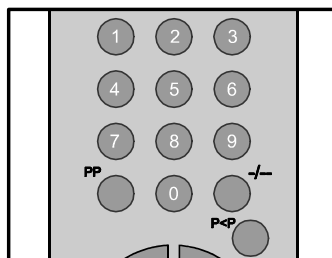

Système de menus

Votre téléviseur est équipé d'un système de menus qui vous permet d'utiliser aisément un système multi-fonctions. Vous contrôlez le téléviseur en sélectionnant les commandes affichées à l'écran.

Appuyez sur la touche "**M**". Le menu MAIN (Principal) s'affiche au milieu de l'écran.

Tous les éléments sélectionnés dans ce système de menus apparaissent en caractères **CYAN** et sont précédés d'une flèche.

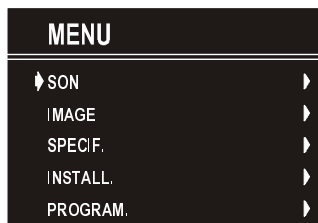

Pour sélectionner un sous-menu, appuyez sur la touche "▽" ou "△", puis sur "◀" ou "▶". Chaque option peut également être sélectionnée à l'aide de la touche de couleur correspondante et de la touche "**i**" figurant sur la télécommande.

Menu MAIN (PRINCIPAL)

Le système de menus est décrit ci-dessous.

Pour accéder rapidement aux menus, appuyez sur les touches suivantes :

Touche "M" = Menu Principal (Main)

Touche rouge = Menu Son

Touche verte = Menu Image

Touche jaune = Menu Spécif.

Touche bleue = Menu Install

Touche "i" = Menu Programme

La touche Menu a deux fonctions : elle permet d'ouvrir ou de fermer le menu principal (MAIN), comme de quitter le sous-menu pour revenir au menu parent.

Menu SON

Pour modifier les paramètres audio

- Accédez directement au menu SON en appuyant sur la touche ROUGE ou
- Lorsque vous accédez au menu principal, l'option **SON** est la première sélectionnée. Dans le menu principal, sélectionnez **SON** à l'aide de la touche "▽" ou "△", puis accédez au sous-menu à l'aide de la touche "◀" ou "▶".

Réglage du volume

Lorsque vous entrez dans le sous-menu Audio, la première option sélectionnée est Volume.

- Appuyez sur la touche "▶" pour augmenter le volume.
- Appuyez sur la touche "◀" pour diminuer le volume.

Vous pouvez directement modifier les paramètres audio en appuyant sur la touche "▲ +" (pour augmenter le volume) ou sur "▼ -" (pour le baisser).

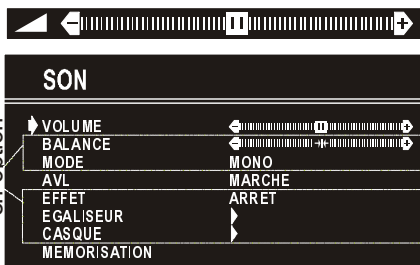

Réglage de la balance

(Si votre téléviseur est équipé d'un système audio stéréo)

Cette fonction vous permet d'ajuster la distribution entre les haut-parleurs gauche et droite.

- Sélectionnez Balance à l'aide de la touche "▽" ou "△".
- Appuyez sur la touche "▶" pour modifier la balance vers le haut-parleur de gauche.
- Appuyez sur la touche "◀" pour modifier la balance vers le haut-parleur de droite.

Lorsque le contrôle de la balance est en position moyenne, le curseur s'affiche avec deux flèches de part et d'autre.

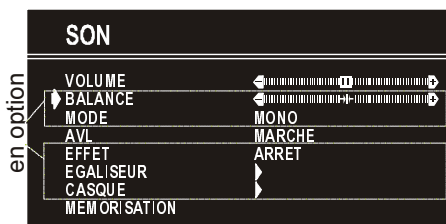

Sélection du Mode

(Si votre téléviseur est équipé d'un système audio stéréo)

- Utilisez la touche "▽" ou "△" pour sélectionner Mode.
- Appuyez sur la touche "◀" ou "▶" pour changer de mode.

Vous avez le choix entre plusieurs modes : **MONO**, **STÉRÉO** ou **DUAL (I-II)**, uniquement si la chaîne sélectionnée supporte ce mode.

Vous pouvez également changer directement de mode en appuyant sur la touche I-HI de votre télécommande

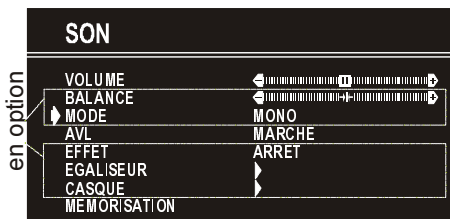

Pour les émissions bilingues (Son Dual), vous pouvez sélectionner la version originale ou la version doublée à l'aide de l'option Mode.

Réglage de l'AVL

La fonction de limitation automatique du volume (AVL) régule le son afin d'obtenir une puissance constante entre les programmes offrant des niveaux sonores différents. Appuyez sur la touche “<” ou “>” pour activer ou désactiver cette fonction.

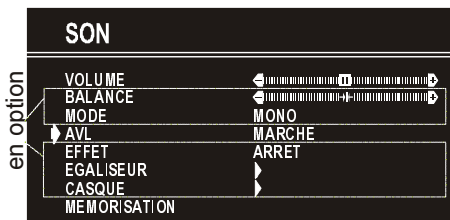

Réglage de l'effet

(Si votre téléviseur est équipé d'un système audio stéréo).

Vous pouvez utiliser cette fonction pour activer et désactiver l'effet du son. Pour ce faire, utilisez la touche “<” ou “>”. Si vous activez la fonction d'effet audio sur un son **MONO**, il est entendu comme s'il s'agissait d'un son **STÉRÉO**. En revanche, si le système audio est déjà **STÉRÉO**, l'activation de la fonction rend le son plus grave. La désactivation de la fonction n'a aucun effet sur le son **MONO** ou **STÉRÉO**.

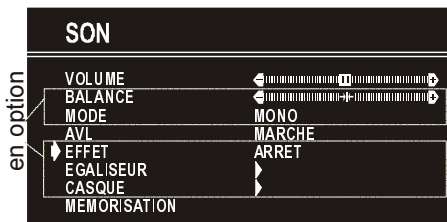

Egaliseur

(Si votre téléviseur est équipé d'un système audio stéréo)

Accédez au sous-menu Egaliseur à l'aide de la touche “▽” ou “△”, puis accédez au menu en appuyant sur la touche “<” ou “>”.

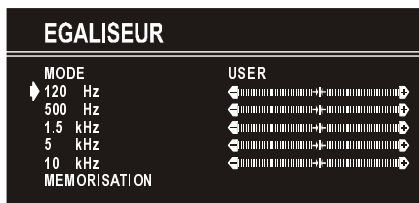
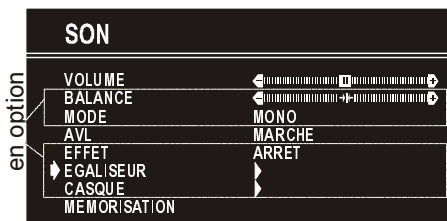

Dans le sous-menu MODE, vous disposez de cinq options prédéfinies et d'une option personnalisable, à savoir : USER (Utilisateur), Classique, JAZZ, ROCK, POP et FLAT (Neutre). Les options prédéfinies ne peuvent pas être modifiées par l'utilisateur. Si vous modifiez l'une des valeurs de fréquences des options prédéfinies, le MODE passe automatiquement à l'option USER (Utilisateur). L'option USER (utilisateur) peut être paramétrée par l'utilisateur.

Les cinq options du MODE permettent d'ajuster les paramètres audio en fonction de cinq fréquences : 120 Hz, 500 Hz, 1,5 kHz, 5 kHz et 10 kHz. Pour modifier les valeurs des cinq options de fréquences, sélectionnez l'une de ces options à l'aide de la touche “▽” ou “△”, puis appuyez sur la

touche “◀” ou “▶” pour augmenter ou diminuer la valeur. En position moyenne, le curseur s'affiche avec les deux flèches de part et d'autre. Pour enregistrer les paramètres de l'égaliseur, appuyez sur “◀” ou “▶” dans l'option **MEMORISATION**.

Au cours du processus d'enregistrement, tous les sous-menus sont enregistrés. De plus, les informations du mode USER (Utilisateur) sont conservées. En d'autres termes, lorsque le mode USER (Utilisateur) est à nouveau sélectionné après mémorisation du MODE à l'aide d'une des options prédéfinies, les valeurs de fréquences définies par l'utilisateur sont sélectionnées.

Modification des paramètres audio du casque

(Si votre téléviseur est équipé d'un système audio stéréo) (en option).

Appuyez sur la touche “◀” ou “▶” dans le sous-menu **CASQUE**. Il s'agit d'un sous-menu du menu **SON** et toutes les options de ce sous-menu sont identiques à celles du menu **SON**.

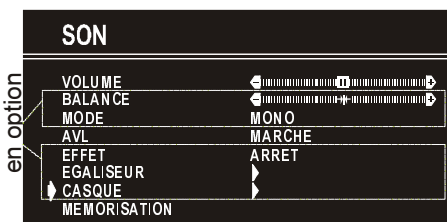

Réglage du volume du casque

(Si votre téléviseur est équipé d'un système audio stéréo).

- Lorsque vous accédez au sous-menu casque du menu **SON**, le volume est la première option sélectionnée.
- Appuyez sur “▶” pour augmenter le volume.
- Appuyez sur “◀” pour diminuer le volume.

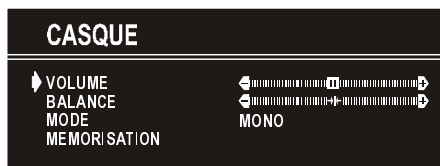

Réglage de la balance du casque

(Si votre téléviseur est équipé d'un système audio stéréo).

- Lorsque le contrôle de la balance se trouve en position moyenne, le curseur s'affiche avec les deux flèches de part et d'autre.
- Sélectionnez Balance à l'aide de la touche “▽” ou “△”.
- Appuyez sur la touche “▶” pour modifier la balance vers le haut-parleur de gauche.
- Appuyez sur la touche “◀” pour modifier la balance vers le haut-parleur de droite.

Réglage du mode CASQUE

(Si votre téléviseur est équipé d'un système audio stéréo).

- Appuyez sur “▽” ou “△” pour sélectionner Mode.

Appuyez sur “◀” ou “▶” pour changer le mode audio en cours (par exemple, si le mode audio en cours est stéréo, la diffusion se fait en stéréo et vice-versa).

Pour les émissions bilingues, vous pouvez sélectionner la version originale ou la version doublée à l'aide du menu Mode. Par conséquent, si une personne écoute l'émission en langue originale sur les haut-parleurs, une autre peut écouter la version doublée en utilisant le casque.

Mémorisation des paramètres

- Appuyez sur la touche “▽” ou “△” pour sélectionner MEMORISATION. Appuyez sur “◀” ou “▶” pour mémoriser le volume et la balance en cours pour le casque. Les valeurs mémorisées sont valables pour tous les programmes.

Mémorisation des paramètres

- Appuyez sur “◀” ou “▶” dans l'option MEMORISATION pour mémoriser les paramètres du menu SON.

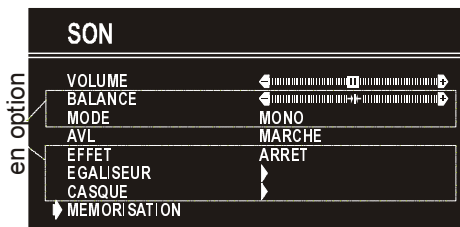

Menu IMAGE

- Pour accéder directement au menu IMAGE, appuyez sur la touche **VERTE** ou
- Appuyez sur la touche "M" pour accéder au menu Principal (MAIN). Dans le menu principal, sélectionnez IMAGE à l'aide de la touche "▽" ou "△", puis entrez dans le menu IMAGE à l'aide de la touche "◀" ou "▶".

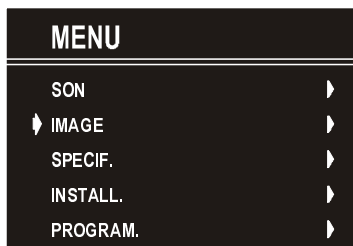

Réglage de l'option Luminosité

- Lorsque vous entrez dans le sous-menu Vidéo, la première option sélectionnée est LUMINOSITÉ.
- Appuyez sur la touche "▶" pour augmenter la luminosité.
- Appuyez sur la touche "◀" pour diminuer la luminosité.

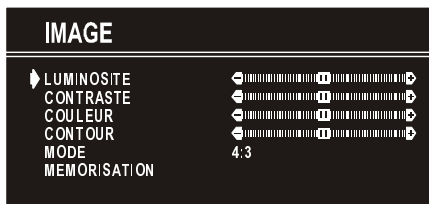

Réglage de l'option CONTRASTE

- Sélectionnez l'option CONTRASTE à l'aide de la touche "▽" ou "△",

- Appuyez sur la touche "▶" pour augmenter le contraste.
- Appuyez sur la touche "◀" pour diminuer le contraste.



Réglage de l'option COULEUR

- Sélectionnez l'option COULEUR à l'aide de la touche "▽" ou "△",
- Appuyez sur la touche "▶" pour augmenter la saturation des couleurs.
- Appuyez sur la touche "◀" pour diminuer la saturation des couleurs.

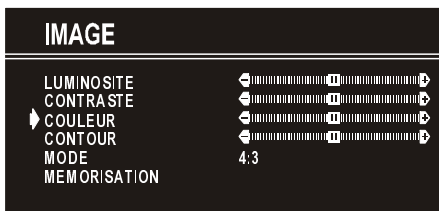

Réglage de la fonction Contour

- Sélectionnez l'option CONTOUR à l'aide de la touche "▽" ou "△",
- Appuyez sur la touche "▶" pour augmenter le contour de l'image.
- Appuyez sur la touche "◀" pour réduire le contour de l'image.

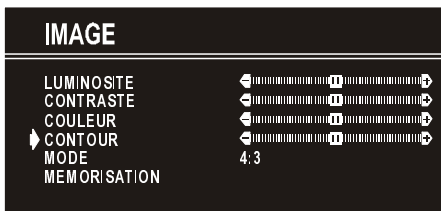

Réglage de la fonction NUANCE NTSC (en option)

(Cette option s'affiche uniquement lors de la lecture NTSC en mode AV, lorsque la source vidéo NTSC s'applique. Dans le cas contraire, l'option NUANCE NTSC n'apparaît pas dans le menu IMAGE :

- Sélectionnez l'option NUANCE NTSC à l'aide de la touche "▽" ou "△",
- Appuyez sur la touche "▷" pour augmenter le niveau de la NUANCE NTSC.
- Appuyez sur la touche "◁" pour diminuer le niveau de la NUANCE NTSC.

La valeur moyenne est indiquée par les deux flèches de part et d'autre.

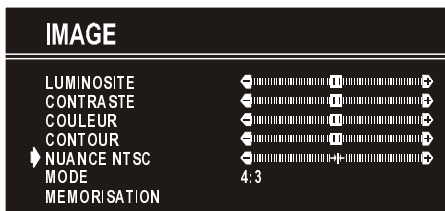

Mode

Cette option est utilisée pour modifier la taille de l'image.

En appuyant sur la touche "◁" ou "▷", vous pouvez choisir entre trois options : "4:3", "16:9" et "AUTO" (en option).

- **4:3** Cette option fait passer le format de l'image en mode 4:3.
- **16:9** Cette option fait passer le format de l'image en mode 16:9.
- **AUTO (en option)**: Cette option est uniquement disponible si votre téléviseur dispose de la fonction WSS. Elle vous permet de changer automatiquement la taille de l'image en fonction du format de transmission de la chaîne sélectionnée. Par exemple, votre téléviseur est en mode 4:3, mais le format d'image diffusé par la chaîne est en mode 16:9. Si vous sélectionnez le mode AUTO, le téléviseur passe automatiquement en mode 16:9. Si le téléviseur est en mode 4:3 et que le format de diffusion est identique, la sélection du mode AUTO n'affecte pas l'image.

Les caractéristiques WSS sont seulement utilisées avec les téléviseurs et les entrées AV avant/arrière (en option). Pour la sélection du format de l'image pour les entrées AV1 et AV2 c'est la pin 8 de la péritel qui est utilisée. En ce qui concerne les entrées RGB (Rouge Vert Bleu) et S-VHS le format de l'image peut être de 4:3 ou 16:9 (le basculement automatique n'est pas disponible) (en option)



Pour mémoriser les données

- Presser les touches "◁" ou "▷" pour mémoriser votre réglage dans le menu image les choix mémorisés sont valables uniquement pour le programme en cours néanmoins les autres réglages effectués dans le menu image sont valables pour tous les programmes (en option).



Menu Spécifications (SPECIF.)

- Entrez directement dans le menu Spécifications en appuyant sur la touche **JAUNE** ou
- Appuyez sur la touche "**M**" pour entrer dans le menu principal. Dans le menu affiché, sélectionnez le sous-menu spécifications (SPECIF.) à l'aide de la touche "▽" ou "△", puis entrez dans ce "◁" ou "▷" menu à l'aide de la touche.

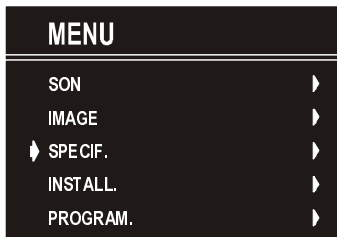

Arrêt programmé

Lorsque vous entrez dans le sous-menu **Specif.**, la première option sélectionnée est **ARRÊT PROG.** Utilisez la touche “◀” ou “▶” pour modifier la valeur de l'arrêt programmé. Les valeurs possibles sont les suivantes : **Arrêt, 0:15, 0:30, 0:45, 1:00, 1:15, 1:30, 1:45, 2:00** heures.

La valeur sélectionnée s'affiche dans l'angle supérieur droit de l'écran. Si l'arrêt programmé est activé, il s'affiche avec le statut du téléviseur et disparaît au bout de 3 secondes.

0:15 : 00



Lorsqu'il ne reste plus qu'une minute avant l'arrêt programmé, le temps restant s'affiche dans le coin supérieur droite de l'écran jusqu'à ce qu'il soit écoulé. Le téléviseur passe ensuite automatiquement en veille.

Verrouillage enfant

Vous pouvez utiliser cette fonction pour empêcher les enfants d'allumer le téléviseur, de changer de chaîne ou de modifier les paramètres sans la télécommande.

Utilisez la touche “◀” ou “▶” pour activer ou désactiver la fonction **Verrouillage** enfant. Lorsque la fonction est désactivée, votre téléviseur fonctionne normalement. Lorsque la fonction est activée, le téléviseur peut uniquement être commandé à l'aide de la télécommande. Dans ce cas, les touches du

panneau de commande (à l'exception du bouton Marche/Arrêt) ne fonctionnent pas.



Sélection de la langue du menu

Vous pouvez choisir la langue du menu en appuyant sur la touche “◀” ou “▶” dans le sous-menu **Langue**.

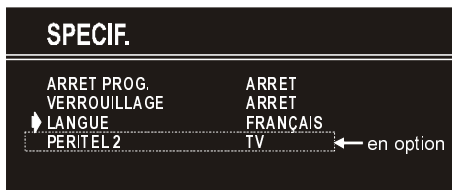

Peritel 2 (en option)

(Valable uniquement avec l'option Stéréo)

Vous pouvez choisir TV ou AV-1 à partir de l'option **PERITEL 2** en appuyant sur la touche “◀” ou “▶” dans le sous-menu “**PERITEL 2**”.



Mémorisation des paramètres

Dans le menu **SPECIF.**, tous les paramètres sont automatiquement mémorisés.

Menu INSTALL.

- Entrez directement dans le menu Installation en appuyant sur la touche **BLEUE** ou
- Appuyez sur la touche “**M**” pour entrer menu principal. Dans le menu affiché, sélectionnez le sous-menu **INSTALL.**, à l'aide de la touche “▽” ou “△”, puis entrez dans ce menu à l'aide de la touche “◀” ou “▶”.

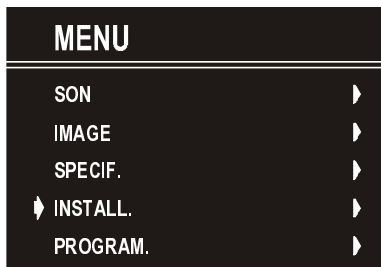

Sélection d'un programme

Pour sélectionner un numéro de programme, vous pouvez utiliser la touche “<” ou “>”, les touches numériques ou la touche d'affichage à deux chiffres.

Sélection de l'option BANDE

Vous pouvez choisir l'option BANDE en sélectionnant :

- VHF1, VHF3 ou UHF (dans l'option Fréquence à l'aide de la touche “<” ou “>” .
- C ou S (dans l'option Canal) .

Sélection de l'option FREQUENCE (en option)

La valeur de la fréquence est de,

- 044 - 890 MHz pour la bande VHF1 - VHF3 - UHF.

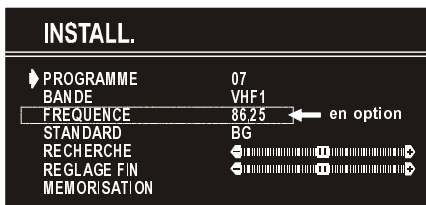

Vous pouvez modifier l'option FRÉQUENCE à l'aide de la touche “<” ou “>”, des touches numériques pour entrer u de la touche d'affichage à deux chiffres.

La valeur décimale de la fréquence ne peut pas être modifiée à l'aide des touches numériques, mais uniquement à l'aide de la touche “<” ou “>” . La valeur peut être 00, 25, 50 ou 75. L'utilisation de l'option RÉGLAGE FIN permet également de modifier les décimales.

Sélection de l'option CANAL (en option)

Vous pouvez modifier l'option **CANAL** à l'aide de la touche “<” ou “>”, des touches numériques ou de la touche d'affichage à deux chiffres.

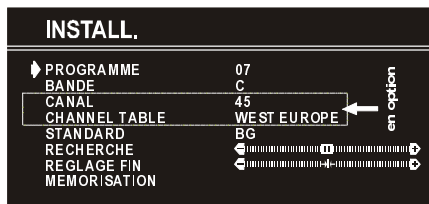

Pour la bande C,

- 01 - 83, WEST EUROPE (EUROPE DE L'OUEST)
- 01 - 12, 21 - 69, EAST EUROPE (EUROPE DE L'EST)
- 01 - 17, 21 - 73, UK. (ANGLETERRE)
- 01 - 76, FRANCE.
- 04 - 09, FRANCE 2

Pour la bande S,

- 01 - 41, Pour tous les canaux.

Sélection de l'option CHANNEL TABLE (Table des Canaux) (en option)

Table des canaux est uniquement valable pour l'option Canal. Vous pouvez choisir entre

- WEST EUROPE (EUROPE DE L'OUEST)
- EAST EUROPE (EUROPE DE L'EST)
- UK (ANGLETERRE)
- FRANCE
- FRANCE 2

à l'aide de la touche “<” ou “>” .

Sélection de l'option STANDARD

À l'aide de la touche “<” ou “>” de l'option **STANDARD** vous pouvez changer la norme en B/G, D/K, I/I', L/L'.

Sélection de l'option Recherche

Pour débiter le processus de recherche, appuyez sur la touche “>” pour effectuer une recherche par ordre croissant ou sur la

touche “◀” pour effectuer une recherche par ordre décroissant. L'option **Recherche** clignote au cours du processus de recherche jusqu'à ce que le processus soit interrompu ou que le signal soit identifié. Pendant le processus de recherche, le fond semi-transparent du menu devient **BLEU**. Pour interrompre le processus de recherche, vous devez appuyer à nouveau sur la touche “◀” ou “▶”.

Sélection de l'option Réglage fin

Si la qualité de l'image est médiocre, vous pouvez utiliser l'option Réglage fin pour procéder à un réglage fin (après le réglage général).

Utilisez la touche “◀” ou “▶” dans l'option **Réglage fin** jusqu'à obtenir la meilleure image à l'écran. Dans l'option Canal, le curseur de réglage fin est normalement positionné au milieu de l'échelle et deux flèches sont affichées de part et d'autre.

Mémorisation des paramètres

Appuyez sur la touche ou dans l'option Mémorisation pour mémoriser les paramètres du menu **INSTALL**.

Menu PROGRAM.

- Accédez directement au menu **PROGRAM.**, en appuyant sur la touche “**I**” ou
- Appuyez sur la touche “**M**” pour accéder au menu principal. Dans le menu affiché, sélectionnez le sous-menu **PROGRAM.** à l'aide de la touche “▽” ou “△”, puis entrez dans ce menu à l'aide de la touche “◀” ou “▶”.

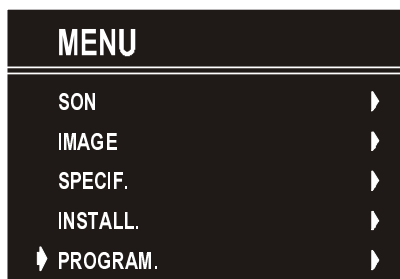

En déplaçant le curseur dans les quatre directions, vous pouvez atteindre 30 programmes sur la même page. Vous pouvez faire défiler les pages vers le haut et vers le bas à l'aide des touches de navigation afin de sélectionner tous les programmes en mode TV (à l'exception du mode AV).

Dans les menus, les touches “▽” et “△” peuvent être utilisées pour se diriger vers le haut ou vers le bas.

En déplaçant le curseur, vous sélectionnez automatiquement les programmes. Le programme sélectionné s'affiche en caractères **CYAN**. Pour sélectionner les programmes, vous pouvez également utiliser les touches numériques ou la touche d'affichage à deux chiffres. De cette manière, la sélection des programmes s'effectue automatiquement et le programme sélectionné s'affiche en caractères cyan. Le statut du téléviseur est également modifié par la sélection d'un programme. Lorsque vous utilisez la touche d'affichage à deux chiffres pour sélectionner un programme, le numéro du programme s'affiche dans le statut du téléviseur sous la forme “**P - -**”.

Les numéros des programmes sont compris entre 00 et 99.

Le nom des programmes est composé de 5 caractères. Après le processus de mémorisation automatique, les noms des programmes sont réglés sur :

- Recherche de la fréquence “**PR01**” (numéro du programme),
- Recherche du canal “**C-01**” ou “**S-01**” (bande et numéro du canal) par défaut.

Sous le menu, vous disposez d'une série de fonctions permettant de classer les programmes. Chaque fonction est activée par une touche de couleur (voir ci-dessus).

La fonction **NOM** permet de modifier le nom du programme. En utilisant la fonction **EFFACER**, vous pouvez effacer les programmes de votre choix. La section **INSERER** vous permet d'insérer des programmes à la place d'autres programmes. En sélectionnant la fonction **AUTO MEMO.**, vous pouvez accéder au menu **A.P.S.**

Pour modifier le nom d'un programme, sélectionnez-le et appuyez sur la touche **ROUGE Nom**. La première lettre du nom sélectionné s'efface. Vous pouvez utiliser la touche "▽" ou "△" pour modifier cette lettre et la touche "◀" ou "▶" pour sélectionner d'autres lettres. Si le curseur se trouve sur la dernière lettre du nom du programme, il se déplace au début du nom lorsque vous appuyez sur la touche "▶". A l'inverse, si le curseur se trouve au début du nom du programme, il se déplace en fin de nom lorsque vous appuyez sur la touche "◀".

PROGRAM.			
▶ 01	C-12	11	----- 21
02	C-23	12	----- 22
03	C-45	13	----- 23
04	C-47	14	----- 24
05	C-50	15	----- 25
06	C-55	16	----- 26
07	-----	17	----- 27
08	-----	18	----- 28
09	-----	19	----- 29
10	-----	20	----- 30

■ NOM	■ EFFACER
■ INSERER	■ AUTO MEMO.

Après avoir modifié le nom du programme en appuyant sur la touche **ROUGE**, (Memorisation, Store), celui-ci est mémorisé. Lorsque vous utilisez l'option Nom, les fonctions **Insérer**, **Effacer** et **AUTO MEMO.**, sont inactives et l'option **Annuler** est activée. Cette option annule le nouveau nom si vous ne souhaitez pas le mémoriser.

■ MEMORISATION	■ EFFACER
■ INSERER	■ ANNULER

Lorsque vous appuyez sur la touche **VERTE**, (**INSERER** les fonctions **NOM**, "**AUTO MEMO.**" et "**EFFACER**" disparaissent et le programme (A) s'affiche en caractères verts. A partir de ce moment, la sélection automatique est inactive. Les mouvements des curseurs sont affichés en caractères **CYAN**. A l'aide des boutons de navigation, vous pouvez sélectionner l'emplacement du programme de votre choix (B). En appuyant à nouveau sur la touche **VERTE**, vous insérez le programme dans cet emplacement (B).

Il est important de noter que Prog-00 correspond au programme le moins élevé (comme Prog-100). Si un programme est inséré sur Prog-00, les programmes situés sous ce dernier remontent d'un cran et Prog-99 correspond à la première valeur de fréquence de VHF1 (44 MHz).

Si Prog-00 est inséré sur n'importe quel emplacement, tous les programmes situés sous cet emplacement descendent d'un cran. Prog-99 est effacé et Prog-00 correspond à la première valeur de fréquence de VHF1 (44 MHz).

La fonction **ANNULER** annule l'insertion.

En appuyant à nouveau sur la touche **JAU-NE**, vous effacez les programmes sélectionnés de la liste des programmes. Les programmes inférieurs remontent d'un cran. Prog-00 correspond à la première valeur de la fréquence de VHF1 (44 MHz). En appuyant sur la touche **BLEUE**, vous pouvez supprimer l'annulation.

Pour accéder au menu Auto memo., appuyez sur la touche **BLEUE**. Pour connaître les caractéristiques de cette fonction, reportez-vous à la section **A.P.S.**, ci-dessous.

La fonction A.P.S., recherche et mémorise automatiquement tous les canaux de votre téléviseur en fonction des systèmes de transmission de votre zone géographique.

OPTION FRÉQUENCE

A.P.S.

VERIFIER ANTENNE
PROGRAMMATION AUTOMATIQUE

▶ PAYS	F
STANDARD	BG
MARCHE	

A.P.S.

A.P.S. EN MARCHE
P 07 C12

▶ ANNULER

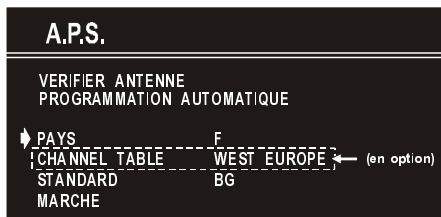

Si votre téléviseur dispose de plusieurs options Standard (en fonction du pays), vous pouvez modifier le numéro en utilisant la touche “◀” ou “▶” pour sélectionner BG, DK, I/I' ou L/L' dans la fonction STANDARD.

Dans l'option CANAL, vous pouvez sélectionner la table des canaux à l'aide de la touche “◀” ou “▶” (**WEST EUROPE** (EUROPE DE L'OUEST), **EAST EUROPE** (EUROPE DE L'EST), **UK** (ANGLETERRE), **FRANCE**, **FRANCE 2**).

Pour annuler le système APS avant de démarrer, appuyez sur le bouton “TV”. Tout d'abord, choisissez les options **PAYS** et **CHANNEL TABLE** (en option). Cette sélection détermine le processus de tri d'APS. Pour sélectionner **MARCHÉ**, appuyez sur la touche “▽” ou “△” puis sur “◀” ou “▶”. Pour annuler le système APS en cours d'utilisation, appuyez sur la touche “◀” ou “▶”.

Une fois APS finalisé, une liste des programmes s'affiche à l'écran. Dans cette liste, vous pouvez lire les numéros des programmes et le nom affecté à chaque programme.

Si l'emplacement et/ou le nom des programmes ne vous conviennent pas, vous pouvez les modifier dans le menu Programme.

Autres fonctions

Statut du téléviseur

Le numéro du programme, le nom du programme (ou AV) (affichés dans l'angle supérieur gauche de l'écran) et **Sleep Timer** (**Arrêt programmé**) (affichant le temps restant dans le coin supérieur droit de l'écran si actif). Dans les options stéréo, l'indicateur du son s'affiche également. Ces informations s'affichent pendant 3 secondes après chaque changement de programme.

P 01 Numéro du programme

PR-01 Nom du programme(5 caractères)

Ces affichages à l'écran apparaissent lorsqu'un nouveau programme est sélectionné à l'aide d'une touche numérique, lorsque vous appuyez sur la touche **P<P** ou lorsque vous utilisez les touches “-P/CH” ou “P/CH+”, ou “TV”.

Basculement entre deux programmes (P<P)

Vous pouvez utiliser cette touche pour revenir au dernier programme sélectionné. En appuyant à plusieurs reprises sur **P<P**, vous pouvez basculer entre les deux derniers programmes sélectionnés.

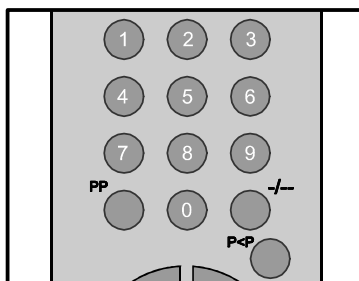

Affichage à deux chiffres (- /-)

Cet affichage à l'écran apparaît à l'emplacement de l'indicateur du numéro de programme lorsque vous appuyez sur la touche Affichage à deux chiffres.



Ensuite, pour accéder à un programme, vous devez appuyer successivement sur deux touches numériques.

Lorsque vous tardez à appuyer sur une touche numérique, cette fonction est ignorée et l'affichage s'efface. De la même manière, il vous faut appuyer rapidement sur une touche numérique après avoir sélectionné le premier chiffre. Pour ce faire, vous disposez de trois secondes.

Préférences personnelles (PP)

Lorsque vous appuyez sur **PP**, toutes les valeurs présélectionnées sont restaurées.

PP

Indicateur de son (en option)

Il s'agit d'une option stéréo. Les différentes possibilités offertes par l'indicateur sont Mono, Stéréo, Dual I et Dual II. Cet indicateur s'affiche à l'écran sous le numéro du programme.

Le bouton "I-II" vous permet de sélectionner Mono, Stéréo, Dual I ou Dual II.

En mode mono ou **mono** forcé (pour les diffusions en stéréo).

MONO

Diffusion en **stéréo**

STEREO

Lors de la détection d'une diffusion en stéréo. Dual I est sélectionné par défaut et peut être sélectionné après Dual II à l'aide de la télécommande.

DUAL I

Si Dual II est sélectionné à l'aide de la télécommande.

DUAL II

Format D'image (en option)

Si votre téléviseur est équipé du système WSS, l'affichage à l'écran du format se trouve sous l'indicateur du mode audio.

Celon les données du WSS, "4:3" ou "16:9" ou "Auto" (en option) seront écrites dans l'emplacement à l'écran.

En appuyant sur la touche "EX" (TXT_UPDATE) (dans le cas où le télétexte est inactif) le mode de format peut être commuté entre les modes 4:3, 16:9 ou Auto (en option) Mode.

4:3

Indicateur de dernière minute avant l'arrêt programmé

Il s'affiche dans l'angle supérieur droit de l'écran. Lorsque la fonction Sleep Timer (Arrêt programme) est activée, il apparaît dans le statut du téléviseur et disparaît au bout de 3 secondes.

Lorsqu'il ne reste plus qu'une minute avant l'arrêt programmé, le temps restant s'affiche dans le coin supérieur gauche de l'écran jusqu'à ce qu'il soit écoulé. Le téléviseur passe ensuite automatiquement en mode Veille.

0:15:00

Indicateur Mute (Silence)

Il apparaît dans la partie centrale supérieure de l'écran lorsque le son est coupé et disparaît lorsque le son est rétabli.



Pour annuler la fonction Mute, vous disposez de deux options. Vous pouvez appuyer sur la touche "X" ce qui permet de rétablir le volume sonore ou bien augmenter le volume à partir du volume minimum jusqu'au volume souhaité. Si vous baissez le volume lorsque la fonction Mute (Silence) est activée, le son n'est pas rétabli et seul le volume sonore diminue. Si vous annulez la fonction Mute après avoir diminué le volume, le son est rétabli au niveau sonore que vous venez d'indiquer.

No-Signal (Absence de signal)

Compte à rebours en cas d'absence de signal

L'indicateur No-signal s'affiche au centre de l'écran lorsque aucun signal valide n'est détecté. Il indique le temps restant avant de

passer en mode Stand-By (Veille). (Lorsque aucun signal n'est détecté ou que la télécommande n'est pas utilisée, le basculement s'effectue au bout de 5 minutes). L'indicateur s'affiche pendant 3 secondes lorsque aucun signal valide n'est détecté.

Si vous utilisez votre télécommande (lorsque le compteur d'absence de signal est actif), le compteur s'arrête et si aucun signal n'est détecté, le compteur est réinitialisé à 5 minutes et le compte à rebours reprend au bout de 3 secondes.

Cette fonction n'est pas accessible en mode AV.

05 : 00

Fond bleu en cas d'absence de signal

Lorsque aucun signal valide n'est détecté (en mode TV (en option) ou AV), un fond bleu est activé. Au cours de la recherche, l'écran bleu n'est pas actif. Une autre fonction s'active à sa place : le fond semi-transparent du menu devient bleu.

Barre de volume

Elle s'affiche dans la partie centrale inférieure de l'écran. Lorsqu'une commande de volume est reçue (lorsque vous appuyez sur "▲+" ou "▼-" sur la télécommande ou sur le panneau de commande) et qu'aucun menu n'est actif, elle apparaît à l'écran pendant 3 secondes après la dernière commande de volume ou jusqu'à ce qu'une autre commande soit reçue.



Modes AV (en option)

En appuyant sur la touche "AV", vous pouvez passer du mode TV aux modes AV (sauf lorsque vous utilisez le Télétexte). Lorsque vous appuyez sur cette touche à plusieurs reprises, vous pouvez passer du mode TV à l'un des modes AV : AV1, AV2 (en option), RGB, SVHS (en option) ou FAV / BAV (AV avant / AV arrière) (en option). Le mode SVHS est réservé au mode AV2. Lorsque votre téléviseur ne supporte pas le mode AV2 (option Scart 2), le mode SVHS est également indisponible.

AV1 supporte le mode RGB et AV2 supporte le mode SVHS. Toutefois, si vous rencontrez un problème de couleurs en mode AV1 ou AV2, passez manuellement du mode AV au mode RGB ou SVHS.

Pour sortir du mode AV, appuyez sur la touche "TV".

Télétexte

(Cette fonction est uniquement disponible si votre téléviseur est équipé du Télétexte).

Le télétexte est un système d'informations qui vous permet d'afficher du texte sur votre écran de télévision. Grâce à ce système, vous pouvez afficher une page d'informations sur une rubrique présentée dans le sommaire (index).

En mode texte, l'affichage à l'écran n'est pas disponible.

Les commandes de contraste, de luminosité et des couleurs sont indisponibles, en revanche le réglage du volume est possible en mode Texte.

Utilisation du télétexte

- Sélectionnez une station qui reçoit le Télétexte.
- Appuyez sur la touche "☰" (Télétexte). En principe, le sommaire (index) apparaît à l'écran.

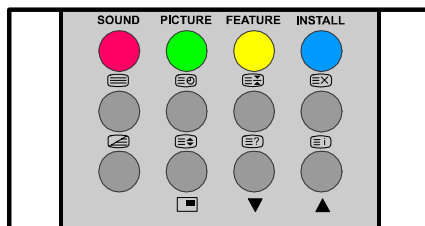

Sélection d'une page du télétexte

- Appuyez sur les touches numériques correspondant au numéro de la page de télétexte souhaitée.

Le numéro de la page sélectionnée s'affiche dans l'angle supérieur gauche de l'écran. Le compteur de page du télétexte recherche ce numéro jusqu'à ce qu'il le localise et affiche le contenu de la page souhaitée.

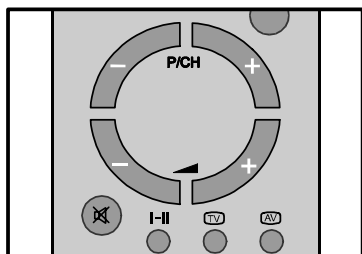

- Appuyez sur la touche "P/CH +" pour passer à la page suivante.
- Appuyez sur la touche "-P/CH" pour revenir à la page précédente.

Sélection de la page d'index

- Pour sélectionner le numéro de la page d'index (en général, page 100), appuyez sur la touche "E i".

Sélection du Télétexte dans un programme TV

- Appuyez sur la touche "E". Le texte s'affiche à l'écran en surimpression.
- Appuyez à nouveau sur la touche "E" pour retourner à la page du télétexte.

Recherche d'une page pendant la visualisation d'un programme

- En mode Télétexte, appuyez sur la touche "E X" pour revenir en mode TV. Une fois revenu en mode TV, entrez le numéro de la page à rechercher à l'aide des touches numériques. Lorsque vous entrez le dernier chiffre du numéro de page, le symbole "E X" remplace le numéro de page et clignote jusqu'à ce que la page soit trouvée. Le symbole "E X" est à nouveau remplacé par le numéro de page. Pour afficher la page du télétexte, il vous suffit alors d'appuyer sur la touche "E X".

Sélection du texte en double hauteur

- Appuyez sur la touche "E E" pour que la partie supérieure de votre page d'informations s'affiche en texte à double hauteur.
- Appuyez de nouveau sur la touche "E E" pour que la partie inférieure de votre page d'informations s'affiche en texte à double hauteur.
- Appuyez une fois de plus sur la touche "E E" pour afficher la page entière en texte à hauteur normale.

Affichage d'informations masquées

- Si vous appuyez sur la touche "E ?", les réponses d'un quiz ou d'un jeu apparaissent.
- Si vous appuyez de nouveau sur la touche "E ?" ces mêmes réponses sont masquées.

Arrêt de la modification automatique d'une page

La page de télétexte sélectionnée peut contenir des informations supplémentaires. La suite de la page s'affiche après une période de courte durée.

- Appuyez sur la touche "E E" pour arrêter la modification automatique de la page.
- Appuyez de nouveau sur la touche "E E" pour afficher la page suivante.

Sélection d'une sous-page

Les sous-pages sont des sections de longues pages de télétexte qui ne peuvent être affichées que l'une après l'autre.

- Sélectionnez la page de télétexte requise.
- Appuyez sur la touche "E 0".
- Sélectionnez le numéro de la sous-page requise en appuyant sur quatre touches numériques (0001, par exemple).
- Si la sous-page sélectionnée n'apparaît pas au bout de quelques secondes, appuyez sur la touche "E X" le programme de télévision s'affiche alors à l'écran.

- Une fois la page de télétexte sélectionnée trouvée, son numéro s'affiche dans l'angle supérieur gauche de l'écran.
- Appuyez sur la touche "EX" pour afficher la page de télétexte sélectionnée.

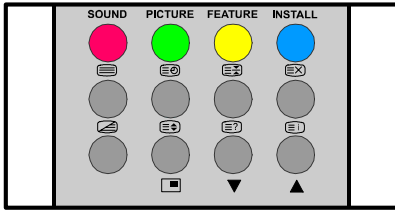

Fastext (en option)

(Ces fonctions sont disponibles si votre téléviseur est équipé de FASTEXT) (en option)

Votre téléviseur est compatible avec un système de télétexte de 7 pages. Lorsque le numéro d'une page mémorisée est appelé, le système ne recherche pas la page en question, il l'affiche automatiquement.

- Appuyez sur la touche "P/CH +" pour passer à la page suivante.
- Appuyez sur la touche "-P/CH" pour revenir à la page précédente.

Pour Fastext

La rubrique d'informations peut correspondre à une couleur spécifique.

- Appuyez sur la touche appropriée **ROUGE**, **VERTE**, **JAUNE** ou **BLEUE** pour atteindre rapidement la page appropriée.

Sortie du Télétexte

- Pour quitter le Télétexte, appuyez sur la touche "TV". L'écran repasse en mode TV.

Affichage de l'heure

- Lorsque vous regardez une station recevant le télétexte, appuyez sur la touche "E" (symbole d'heure). L'heure courante, reçue du télétexte, s'affiche en haut de l'écran pendant 5 secondes.
- Si la station sélectionnée ne reçoit pas le télétexte, aucune information ne s'affiche.

Branchement des périphériques externes

De nombreux appareils audio et vidéo peuvent être raccordés à votre téléviseur.

Les schémas de branchement suivants vous montrent comment connecter vos différents appareils (en option) à l'arrière ou à l'avant du téléviseur.

Via la prise Péritel

Votre téléviseur dispose d'une prise Péritel (une seconde est disponible en option). Si vous souhaitez raccorder des périphériques (par ex., caméra, décodeur, etc.), disposant de prises Péritel, à votre téléviseur, utilisez les prises SCART1 (et SCART2 en option).

Si un périphérique externe est branché via une prise Péritel, le téléviseur passe automatiquement en mode AV. Si le signal est RGB, le voyant RGB (RVB) s'affiche à l'écran.

En mode AV, si vous appuyez sur la touche "i", le statut du téléviseur s'affiche à l'écran.

Via la prise d'antenne

Si vous souhaitez raccorder à votre téléviseur des périphériques, tels qu'un magnétoscope ou un décodeur, mais que ces appareils ne disposent pas d'une prise Péritel, vous pouvez le brancher à la prise d'antenne (ANT) de votre téléviseur.

Si le magnétoscope est branché sur la prise d'antenne, nous vous suggérons d'utiliser le programme 0.

Décodeur

La télévision câblée vous offre un vaste choix de programmes. La plupart d'entre eux sont gratuits, d'autres sont payants. Cela signifie que vous devez vous inscrire auprès de l'organisme qui diffuse les programmes que vous souhaitez recevoir. Cet organisme vous fournit un décodeur vous permettant de décrypter les programmes.

Pour plus d'informations, adressez-vous à votre revendeur. Consultez également le livret fourni avec votre décodeur.

Branchement d'un décodeur sur le téléviseur à l'aide d'une prise d'antenne

- Branchez le câble de l'antenne.

Branchement d'un décodeur sur le téléviseur sans prise d'antenne

- Branchez le décodeur sur le téléviseur en connectant un câble Péritel (câble avec prise RCA) à **EXTERNAL1 (EXTERNAL 2 disponible en option)** (Prise RCA) (en option)

Lorsque votre décodeur dispose d'une prise Péritel/d'une fiche RCA, vous pouvez obtenir une meilleure qualité d'image en raccordant un câble Péritel (câble avec prise RCA) à la sortie **EXTERNAL** (Prise RCA) (en option).

Magnétoscope

- Branchez les câbles d'antenne.

Vous pouvez obtenir une meilleure qualité d'image si vous connectez un câble Péritel aux prises **EXTERNAL** (en option).

Lecture NTSC (en option)

Branchez le magnétoscope NTSC à la prise Péritel située à l'arrière du téléviseur.

Connectez le magnétoscope NTSC à la prise RCA située à l'avant du téléviseur (en option).

Enfin, appuyez sur la touche "**AV**" pour sélectionner le mode AV1, AV2 ou FAV / BAV (en option).

Fonction de copie (en option)

Sélectionnez une source pour l'enregistrement sur le magnétoscope.

- Sélectionnez le menu SPECIF., dans le menu principal.
- Sélectionnez la source PERITEL 2 ou appuyez sur la touche "<" or ">" button.

Recherche et mémorisation du signal de test du magnétoscope

- Débranchez le câble d'antenne de la prise d'antenne **ANT** de votre magnétoscope.

- Allumez votre téléviseur et déclenchez le signal de test de votre magnétoscope (reportez-vous au manuel du magnétoscope).
- Accédez au menu Réglage fin (Fine Tuning) via le menu Install (Installation).
- Recherchez le signal de test de votre magnétoscope de la même manière que vous avez recherché et mémorisé les signaux TV. Reportez-vous aux sections Réglage et Recherche et mémorisation des canaux du téléviseur. Mémorisez le signal de test sous le numéro de programme 0.
- Rebranchez le câble d'antenne dans la prise d'antenne **ANT** de votre magnétoscope une fois le signal de test mémorisé.

Caméra vidéo et caméscope

Connexion à l'entrée AV avant (FAV) en option :

Connectez votre camera vidéo ou votre caméscope au panneau avant de votre téléviseur.

- Raccordez votre équipement au téléviseur via les prises **VIDEO** (en jaune), **AUDIO R** (en rouge) et **AUDIO L** (en blanc). Vous devez faire correspondre vos prises avec les prises de couleur identique.

Connexion à l'entrée/sortie AV arrière (BAV) (en option)

Branchez votre camera vidéo ou votre caméscope à l'arrière du téléviseur.

- Raccordez votre équipement au téléviseur via les prises **VIDEO** (en jaune), **AUDIO R** (en rouge) et **AUDIO L** (en blanc). Vous devez faire correspondre vos fiches avec les prises de couleur identique.

Vous pouvez utiliser la sortie AV arrière pour recevoir des signaux audio et vidéo depuis la prise d'antenne de votre téléviseur, ainsi que l'entrée AV arrière pour capter un signal CVBS, tel que l'entrée AV avant (en option).

Branchement du décodeur sur le magnétoscope

Certains magnétoscopes disposent d'une prise Péritel spéciale permettant de brancher un décodeur.

Branchement des équipements périphériques

- (A)** Antenne
- (B)** Scart 1(en option)
- (C)** Scart 2 (en option)
- (D)** Sortie AV arrière (en option)
- (E)** Entrée AV arrière (en option)

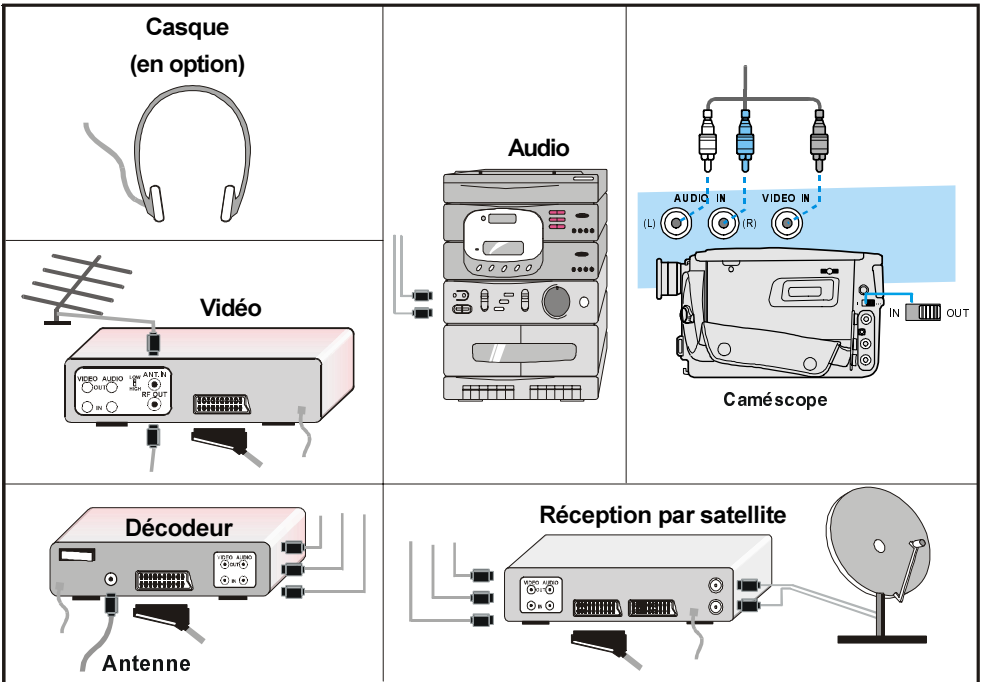
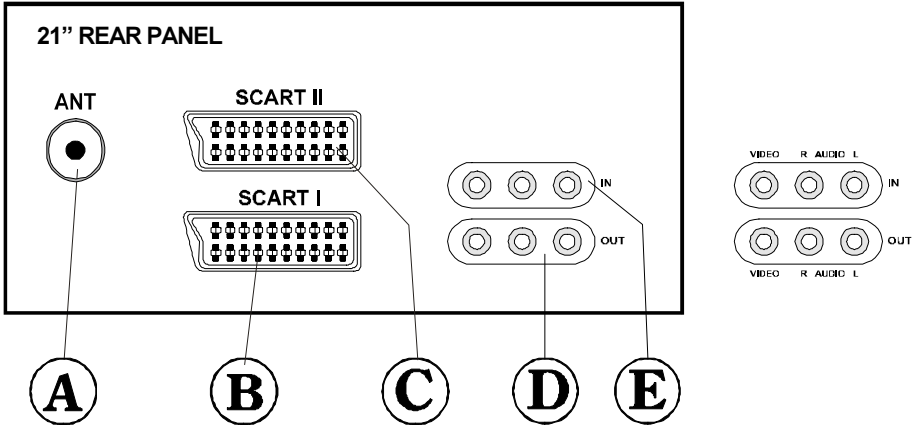

- Connectez un câble PériTel à la prise PériTel de votre décodeur et à la prise PériTel spéciale de votre magnétoscope. Reportez-vous au manuel de votre magnétoscope.
- Pour brancher votre magnétoscope sur votre téléviseur, reportez-vous à la section Magnétoscope.

Si vous souhaitez brancher des appareils supplémentaires sur votre téléviseur, consultez votre revendeur.

Branchement du casque (en option)

Utilisez la prise stéréo HEADPHONE (HP) (Casque) située dans la partie inférieure droite de votre téléviseur pour brancher votre casque.

Conseils

Nettoyage de l'écran

Pour nettoyer l'écran, utilisez un chiffon doux, légèrement humide. N'utilisez pas de produits nettoyants abrasifs car ils risquent d'endommager la surface de l'écran du téléviseur.

Image médiocre

Si la qualité de l'image est médiocre, assurez-vous que le système de diffusion sélectionné est correct. Vérifiez que le téléviseur ou l'antenne n'est pas placé trop près des haut-parleurs, d'un équipement radio non mis à la terre ou d'un éclairage au néon.

Des montagnes ou des édifices élevés peuvent gêner la réception et créer des images doubles ou floues. Parfois, il suffit de modifier l'orientation de l'antenne pour améliorer la qualité de l'image.

Cette dernière peut être également dégradée lorsque deux périphériques sont connectés au téléviseur en même temps. Dans ce cas, débranchez l'un des appareils.

Pas d'image

Assurez-vous que l'antenne est correctement branchée. Vérifiez que la connexion à la prise d'antenne est correcte, que le câble n'est pas endommagé et que les bons connecteurs ont été utilisés. En cas de doute, adressez-vous à votre revendeur.

Pas d'image signifie que votre téléviseur ne reçoit pas de transmission. Assurez-vous que vous avez appuyé sur les touches appropriées de la télécommande. Pour ce faire, essayez une nouvelle fois.

Son

Vous n'entendez aucun son. Vérifiez que vous n'avez pas coupé le son en appuyant sur la touche Silence (M). Vérifiez également que les haut-parleurs externes sont correctement raccordés au téléviseur.

Le son ne sort que par un seul des haut-parleurs. Vérifiez que la balance des haut-parleurs n'est pas exagérément réglée dans une direction (voir Menu SON).

Télécommande

Votre téléviseur ne répond plus à la télécommande. Appuyez une nouvelle fois sur la touche STANDARD de la télécommande. Il se peut que les piles soient usées. Dans ce cas, vous pouvez toujours utiliser les touches situées sur le panneau de commande à l'avant du téléviseur.

Vérifiez que vous n'avez pas sélectionné un mauvais menu. Appuyez sur la touche STANDARD pour revenir en mode "TV" ou appuyez sur la touche "M" pour revenir au menu précédent.

Pas de solution

Mettez votre téléviseur hors tension, puis remettez-le en marche. S'il ne fonctionne pas, appelez le service après-vente. En aucun cas vous ne devez tenter de réparer l'appareil par vous-même.

Caractéristiques techniques

RADIOIFFUSION

PAL B/G

RÉCEPTION DES CANAUX

VHF (BAND I/III)

UHF (BAND U)

HYPER-BANDE

CABLE TV (S1-S20/ S21-S41)

NOMBRE DE PRESELECTIONS 100

INDICATEUR DE CANAUX

Affichage à l'écran

PRISE D'ANTENNE RF

75 Ohm (asymétrique)

TENSION EN FONCTIONNEMENT

230V AC, 50 Hz.

SYSTEME AUDIO

German + Nicam Stereo

ALIMENTATION SORTIE AUDIO

($W_{RMS.}$) (%10 THD)

2 x 8

CONSOMMATION ÉLECTRIQUE (W) (max.)

95

TUBE CATHODIQUE

21" (55 cm)

DIMENSIONS (mm)

P	L	H	Poids (kg)
476	600	450	22

Nettoyage de l'écran

Votre téléviseur est équipé d'un tube image à écran plat. La surface de l'écran est revêtue d'une pellicule. Ne jamais endommager cette dernière.

Nettoyer l'écran stratifié au moyen d'un chiffon doux en coton. Seules des solutions non alcalines à base d'eau de savon ou d'alcool doivent être utilisées pour humidifier le chiffon. Frotter doucement jusqu'à ce que la surface de l'écran soit complètement sèche.

SOUS AUCUN PRETEXTE IL NE FAUT :

Essuyer l'écran avec un liquide conventionnel de nettoyage pour les vitres.

Mettre la surface de l'écran en contact avec des matériaux abrasifs.

Enlever les salissures par polissage ou décapage.

Pour éliminer les substances grasses, il est possible d'humecter le chiffon avec de l'acétone.

En aucun cas il ne faut nettoyer l'ébénisterie de votre téléviseur au moyen d'un chiffon humecté avec de l'acétone.