

Inhoud

Afstandsbediening	2	Teletekst	16
Toetsen bedieningspaneel en achterpaneel	3	Werken met teletekst	16
Functies	4	In teletekst een pagina selecteren	16
Standaardfuncties	4	De indexpagina selecteren	16
Optionele functies	4	Naar teletekst gaan tijdens een televisieprogramma	16
Vorbereiding	5	Een pagina zoeken terwijl u televisie kijkt	16
Veiligheidsvoorschriften	5	Dubbele teksthogte selecteren	16
Voordat u uw toestel inschakelt	6	Verborgen informatie zichtbaar maken	16
Aansluiting op het lichtnet	6	Automatische paginawisseling stoppen	16
Aansluitingen op de RF-ingang	6	Een subcodepagina selecteren	16
Het aansluiten van andere apparatuur	6	Scherf splitsen	17
Aanbrengen van batterijen in de afstandsbediening	6	Teletekst verlaten	17
De televisie in- of uitschakelen	6	Tijd weergeven	17
De televisie inschakelen	6	Fastext (optioneel)	17
Uitschakelen van het televisietoestel	6	Randapparatuur aansluiten	17
Basisinstellingen	6	Via de euroconnector	17
Bediening met de toetsen op het televisietoestel	7	EXT-2S-stand (optioneel)	17
Werken met de afstandsbediening	7	Aansluiten op de S-VHS-ingang (optioneel)	17
Menusysteem	8	Via de Ant-ingang	17
Geluidsmenu	8	Decoder	17
Beeldmenu	10	Randapparatuur aansluiten	18
Eigenschapsmenu (Functiemenu)	11	Antenne-aansluitingen	18
Installatiemenu	12	Televisietoestel en videorecorder	19
Andere functies	13	Videorecorder	19
TV-status	13	NTSC-weergave (optioneel)	19
Programma's wisselen (P<P)	13	Kopieerfaciliteit (optioneel)	19
Twee cijfers (-)	13	Camera en Camcorder	19
Persoonlijke voorkeuren (PP)	14	Sluit de decoder aan op de videorecorder	19
Geluidswaergave	14	Hoofdtelefoon aansluiten (optioneel)	19
Beeld Formaat (Scherfgrootte)	14	Externe luidsprekers aansluiten (optioneel)	19
Geluid-uit-indicatie	14	Tips	19
Indicatie geen-signaal timer	14	Het televisiescherm schoonmaken	19
Stilstaand beeld	14	Slecht beeld	19
AV-standen	14	Geen beeld	19
Eco PIP / PIP (beeld-in-beeld) (optioneel)	15	Geluid	19
Bron	15	Afstandsbediening	19
Afmeting (Formaat)	15	Als dat niet helpt	19
Positie	15	Specificaties	20
Wipe	15		
PIP-menu in de AV-stand	15		
Programma	15		

Beeldscherm reinigen

Uw televisietoestel is met een "True Flat"-beeldscherm uitgerust. Het oppervlak van het beeldscherm is van een folie voorzien. Die folie mag in geen geval beschadigd worden.

Reiniging

Reinig het beeldscherm met folie met een zachte katoenen doek. Gebruik voor het bevochtigen van de doek enkel niet-alkalische, verdunde zeeplozen op water- of alcoholbasis. Reinig het oppervlak voorzichtig met de doek tot het oppervlak volledig droog is.

In geen geval...

- mag het beeldscherm met een traditioneel glazenreinigingsproduct afgeveegd worden.
- mag het beeldscherm met schuurmiddelen in contact komen.
- mag het vuil door te polijsten of te schuren verwijderd worden.

Om kleverige stoffen te verwijderen mag de doek met aceton bevochtigd worden.

De met aceton bevochtigde doek mag in geen geval met de behuizing van het televisietoestel in aanraking komen.

Afstandsbediening

- ① = Stand-by
- ② **0 - 9** = Rechtstreekse programma's
- ③ **--** = Twee cijfers
- ④ **I-II** = Mono / stereo - Dual I-II
- ⑤ = Geluid uit
- ⑥ = Cursor omhoog
- ⑦ = Cursor naar rechts
- ⑧ **P + / -** = Programma omhoog / omlaag
- ⑨ **Geel (FEATURE)** = Functiemenu
- ⑩ **Blauw (INSTALL)** = Installatiemenu
- ⑪ = Vasthouden
- ⑫ = Bijwerken / beeldformaat wijzigen ***
- ⑬ / **PIP ▲** = Indexpagina / PIP-programma omhoog (optioneel)
- ⑭ / **PIP ▼** = Toon / PIP-programma omlaag (optioneel)
- ⑮ / **PIP** = Uitbreiden / PIP-menu (optioneel)
- ⑯ = Mengen / PIP-wipe (optioneel)
- ⑰ = Teletekst
- ⑱ = Tijd
- ⑲ = Externe bron (EXT-1, EXT-2, EXT-3, S-VHS, S-VHS EXT2, FRONT-AV) (optioneel)
- ⑳ = TV / verlaat menu
- ㉑ **Rood (SOUND)** = Geluidsmenu
- ㉒ **Groen (PICTURE)** = Beeldmenu
- ㉓ **V + / -** = Volume omhoog / omlaag
- ㉔ = Cursor omlaag
- ㉕ = Cursor links
- ㉖ **"OK"** = Opslaan / stilstaand beeld
- ㉗ = Menu
- ㉘ = Info (programmatabel)
- ㉙ **P<P** = Vorig programma
- ㉚ **PP** = Persoonlijke voorkeuren

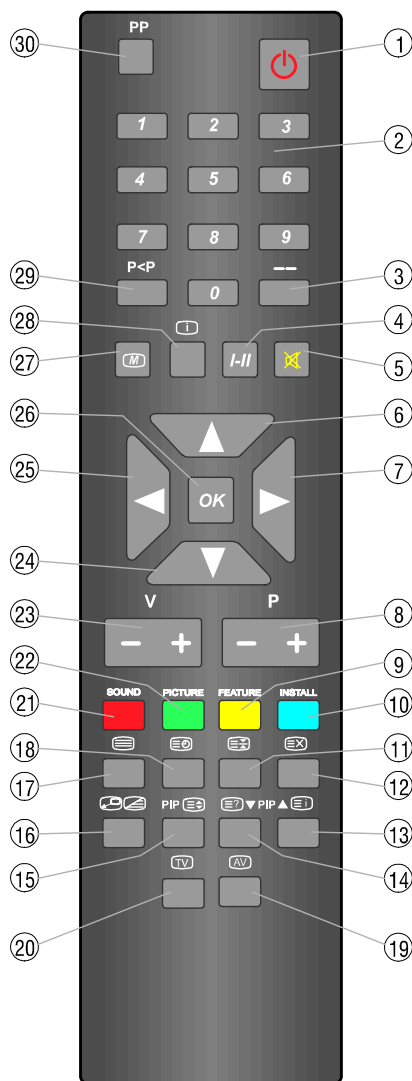

- ⑫ = Schermformaat wijzigen *** (AUTO, NORMAAL, VOLLEDIG, 14:9, BIOSCOOP, PANORAMA, ODERTITELING, ZOOM) (optioneel)
 *** (AUTO, 4:3, 16:9) (optioneel)

Toetsen bedieningspaneel en achterpaneel

FRONTPANEEL

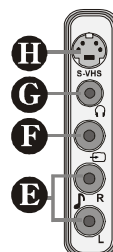
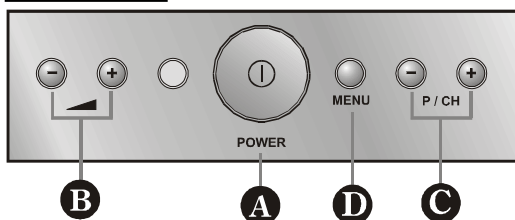

ACHTERPANEEL

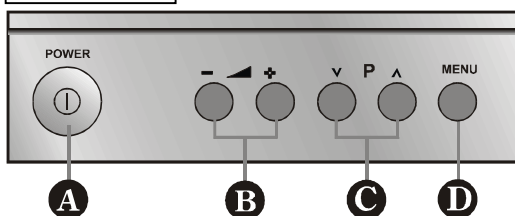

FRONT AV
(optioneel)

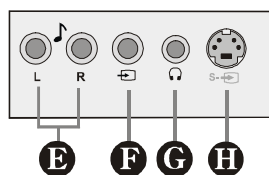

ACHTERPANEEL

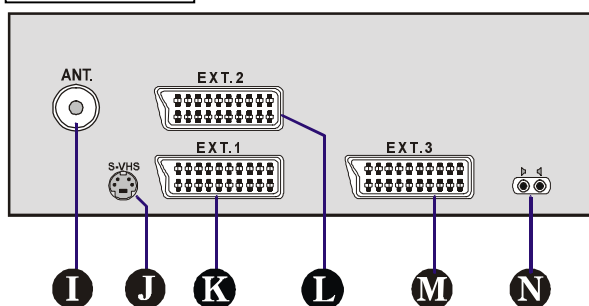

- A** AAN/UIT $\text{\textcircled{I}}$ = Netspanning aan/uit
- B** - VOLUME / \blacktriangle + = Volume -/+
- C** - PROG. + / - P/CH + = Programma -/+
- D** MENU = Menu (optioneel)
- E** AUDIO L / R = Audio links / rechts (optioneel)
- F** VIDEO (optioneel)
- G** H-PHONE = Hoofdtelefoon 3,6 mm \varnothing (optioneel)
- H** Front S-VHS (optioneel)
- I** ANT. = Antenne (75 Ω)
- J** S-VHS achterzijde (optioneel)
- K** EXT.1 = Scartaansluiting 1 (decoder,.....) (met RGB)
- L** EXT.2 = Scartaansluiting 2 (DVB, DVD,.....) (met S-VHS) (optioneel)
- M** EXT.3 = Scartaansluiting 3 / AV IN achterzijde (optioneel) (Decoder,.....)
- N** Externe luidspreker (optioneel) R = rechts / L = links

Functies

Standaardfuncties

- Dit is een op afstand bediende kleurentelevisie.
- Er kunnen 100 programma's vanaf VHF- of UHF-banden of vanaf de kabel worden ingesteld.
- Er kunnen kabelzenders worden ingesteld.
- Door het menusysteem kan het televisietoestel gemakkelijk worden bediend.
- Er zijn drie euroconnectoraansluitingen voor externe apparatuur aanwezig (zoals een computer, video, videospelletjes, audioset, enz.)
- U kunt beschikken over mono- of stereogeluidssystemen (German + Nicam).
- Teletekst
- Fasttext
- Rechtstreekse toegang tot zenders.
- A.P.S. (automatisch programmeersysteem).
- Alle programma's kunnen een naam krijgen.
- Wisselen tussen de twee laatste programma's.
- Automatisch afstemmen vooruit of achteruit.
- Sleeptimer
- Kinderslot.
- Geluid automatisch uit bij afwezigheid van een zender.
- Als er geen geldig signaal wordt gedetecteerd, wordt het toestel automatisch na 5 minuten naar stand-by geschakeld.
- WSS (breedbeeldsignalering).
- NTSC-weergave.
- 100Hz zonder flikkering
- Functieweergave in het scherm
- Afstemming met frequentiesynthese
- Comb Filter : digitale circuits voor het maken van instellingen voor uitstekende beeldkwaliteit met scherpe, heldere randen, waarbij zogenaamde 'dot crawl' (flikkerende beelden) vrijwel wordt geëlimineerd.
- S-band (S1-S20)
- Hyperbandontvangst (S21-S41)
- CTI : (Colour Transient Improvement) Verbetering van de horizontale overgangen van chrominantie-(kleur)-signalen.
- Digitale ruisonderdrukking
- Stilstaand beeld
- Twee ingebouwde luidsprekers
- Balansregeling
- Antenneaansluiting 75 ohm
- PAT (Beeld en Teletekst)

Optionele functies

- Multi-systeemontvangst (Pal BG, Pal DK, PAL I, Secam BG, Secam DK, Secam L/L', K')
- (AUTO, NORMAL (NORMAAL), FULL (VOLLEDIG), 14:9, CINEMA (BIOSCOOP), PANORAMA, SUBTITLE (ONDERTITELING), ZOOM) (optioneel) (alleen bij 16:9-televisietoestellen)
- (AUTO, 4:3, 16:9) (optioneel) (alleen bij 4:3-televisietoestellen)
- Live beeld-in-beeld (PIP)
- Eco PIP
- Pal I Nicam stereo
- Secam-L Nicam stereo
- S-VHS (via SCART- of SVHS-connector)
- Real Flat (Dynamic Focus)
- Front-AV-ingang is aanwezig.
- AV aan de achterzijde is aanwezig.
- Euro-AV-aansluiting (Scart) (EXT-3)
- Virtueel Dolby surround / virt. surround
- Toptext
- Lijnuitgang
- Automatische videodetectie
- Digitale scan
- Subwoofer
- Turbo Sound
- Externe uitgang via 2 luidsprekers
- U kunt een hoofdtelefoon aansluiten.
- 5-bands-equalizer

LICENTIE-OPMERKING

Onder licentie gefabriceerd door Dolby-laboratories.

BEVESTIGING HANDELSMERK

"Dolby" en het dubbele-D-symbool zijn handelsmerken van Dolby Laboratories.

Vorbereiding

Laat voor de ventilatie een ruimte van ten minste 10 cm vrij rondom het toestel. Om onveilige situaties te voorkomen, dient u geen voorwerpen op het toestel te plaatsen.

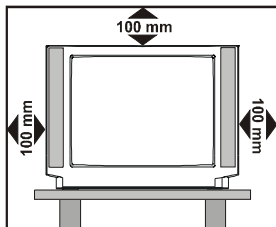

Gebruik dit apparaat in een tropisch en/of gematigd klimaat.

Veiligheidsvoorschriften

1. Spanningsbron

Het toestel mag alleen worden aangesloten op een stopcontact van **170-270 V AC, 50-60 Hz**. Controleer of u de juiste voltage-instelling heeft geselecteerd.

2. Netsnoer

Het netsnoer moet zo gelegd worden, dat er niemand op kan stappen. Daarnaast mogen er geen voorwerpen op het snoer gelegd worden of met het snoer in contact gebracht worden. Let vooral op de plaats waar het snoer in de stekker overgaat, op het stopcontact en de plaats waar het snoer uit het toestel komt.

3. Vocht en water

De apparatuur niet in een vochtige omgeving gebruiken (vermijd gebruik in de badkamer, in de gootsteen in de keuken en in de buurt van de wasmachine). De apparatuur niet aan regen of water blootstellen aangezien dit gevaarlijk kan zijn en geen met vloeistof gevulde voorwerpen bovenop de apparatuur plaatsen. Beschermen tegen waterspatten en druipende voorwerpen.

4. Reiniging

Voor u het toestel reinigt, dient u de stekker uit het stopcontact te trekken. Gebruik geen vloeibare reinigingsproducten of sprays. Gebruik een propere en droge doek.

5. Ventilatie

De ventilatiegaten en openingen aan het toestel zijn bedoeld voor de luchtcirculatie en moeten ervoor zorgen dat het toestel goed functioneert. Om oververhitting te vermijden, mogen deze openingen op geen enkele manier afgesloten of afgedekt worden. Zie afbeelding links voor een correcte opstelling van het televisietoestel.

6. Bliksem

Trek de stekker uit het stopcontact bij naderend onweer of voor u op vakantie gaat.

7. Reserveonderdelen

Als er bepaalde componenten vervangen moeten worden, controleer dan of de technicus de onderdelen gebruikt die door de fabrikant zijn opgegeven of die over dezelfde technische kenmerken als de originele delen beschikken. Niet goedgekeurde onderdelen kunnen brand, elektrische schokken of andere gevaarlijke situaties veroorzaken.

8. Reparatie en onderhoud

Alle reparatie- en onderhoudswerkzaamheden moeten door gekwalificeerd personeel uitgevoerd worden. Open in geen geval zelf het toestel. Er bestaat gevaar voor elektrische schokken!

9. Röntgenstraling

De in dit televisietoestel opgewekte röntgenstraling wordt voldoende afgeschermd.

10. Bronnen van open vuur

Plaats geen bronnen van open vuur op het apparaat.

WAARSCHUWING!

Alle ingrepen die niet toegestaan zijn, vooral wijzigingen aan de hoogspanning of het vervangen van de beeldbuis, kunnen verhoogde röntgenstraling veroorzaken. Voor toestellen die op dergelijke manier zijn aangepast, vervalt elke aanspraak op garantie. De toestellen mogen dan niet meer gebruikt worden.

Aanwijzingen voor de afvalverwerking

- De verpakking en de verpakkingsmaterialen zijn recycleerbaar en moeten principieel verwerkt worden. De verpakkingsmaterialen zoals b.v. plastic tassen moeten uit de buurt van kinderen gehouden worden.
- De batterijen, met inbegrip van die die zware metaal-vrij zijn zouden, niet met huishoudenaafval moeten worden weggedaan. Gelieve te doen gebruikte batterijen op een ecologisch correcte manier weg. Kom over de wettelijke verordeningen te weten die op uw gebied van toepassing zijn.

“LAAT UW TELEVISIE NIET STANDBY OF AAN STAAN WANNEER U UW HUIS VERLAAT”

VOORZICHTIG

RISICO VAN ELEKTRISCHE SCHOKKEN



Het figuurtje in de vorm van een bliksemschicht met een pijl in een gelijkzijdige driehoek is bedoeld om de gebruiker te waarschuwen dat er ongeïsoleerde, "gevaarlijke spanning" aanwezig is in het product, die groot genoeg kan zijn om elektrische schokken bij personen te veroorzaken.



Het uitroepteken in een gelijkzijdige driehoek is bedoeld om de gebruiker te waarschuwen dat er belangrijke bedienings- of onderhoudsinstructies staan vermeld in de handleiding bij het toestel.

Voordat u uw toestel inschakelt

Aansluiting op het lichtnet

BELANGRIJK: Uw toestel is ontworpen voor een netspanning van **170-270V AC, 50-60 Hz**.

- Nadat u het toestel hebt uitpakket dient u het eerst op de temperatuur van de ruimte te laten komen, voordat u de stekker in het stopcontact steekt.

Aansluitingen op de RF-ingang

- Sluit de stekker van de antenne of kabeltelevisie aan op de RF-aansluiting aan de achterzijde van het televisietoestel. Sluit hier eveneens de kabel op aan van de TV-uit-aansluiting van apparatuur (videorecorder, DVB, enz.).

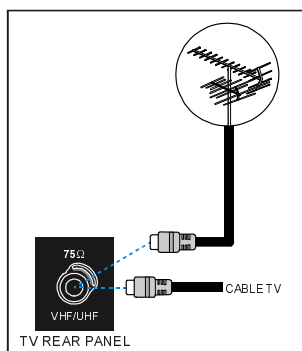

Het aansluiten van andere apparatuur

BELANGRIJK: Schakel uw televisietoestel eerst uit voordat u externe apparatuur aansluit.

Aansluitingen voor externe apparatuur bevinden zich aan de voor- en achterzijde van uw toestel. Als u apparatuur wilt aansluiten via een euroconnector, verwijzen wij u naar de handleidingen van deze apparatuur.

Aanbrengen van batterijen in de afstandsbediening

- Let erop dat u de batterijen in de juiste richting aanbrengt, zie onderstaand.
- Verwijder het batterijdeksel aan de achterzijde van de afstandsbediening door deze vanaf het aangegeven gedeelte voorzichtig naar boven te trekken.
- Breng twee **AAA (R03)**- of gelijksoortige batterijen aan.
- Breng het deksel weer aan.

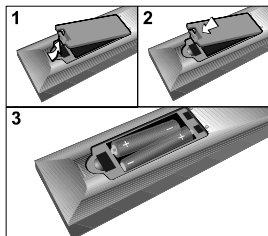

OPMERKING: Als u de afstandsbediening gedurende lange tijd niet gebruikt, dient u de batterijen uit de afstandsbediening te verwijderen. Dit om beschadigingen door lekkage te voorkomen.

De televisie in- of uitschakelen

De televisie inschakelen

Uw televisietoestel schakelt in twee stappen in:

- 1- Druk op de aan-/uitschakelaar aan de voorkant van het toestel. Het toestel gaat over naar stand-by en de **LED** die zich aan de onderkant bevindt, wordt **ROOD (RODE LED)** onderaan het toestel gaat branden (afhankelijk van het model)).

- 2- U kunt het toestel op twee manieren vanuit stand-by inschakelen:

druk op een cijfertoets van de afstandsbediening om een programma-nummer te selecteren,

of,

druk op programma-omhoog of programma-omlaag aan de rechtervoorkant van het toestel of op de afstandsbediening, waarmee het programma wordt geselecteerd dat bij uitschakelen als laatste actief was.

In beide gevallen schakelt het toestel aan en dooft de **LED**.

(In beide gevallen zal het toestel inschakelen en wordt de **RODE LED GROEN** (afhankelijk van het model))

Uitschakelen van het televisietoestel

- Druk op stand-by van de afstandsbediening. Het toestel gaat nu in stand-by en de LED wordt **ROOD**,

(Druk op stand-by van de afstandsbediening. Het toestel gaat nu in stand-by en de **GROENE LED** wordt **ROOD**, (afhankelijk van het model))

of,

druk op de aan-/uitschakelaar aan de voorkant van het toestel om het toestel uit te schakelen.

(Druk op de aan-/uitschakelaar aan de voorkant van het toestel om het toestel uit te schakelen en de **GROENE LED** led dooft. (afhankelijk van het model))

Basisinstellingen

Als u het toestel voor het eerst aanzet, wordt de boodschap "**CONTROLEER DE ANTENNEKABEL!**" getoond.



Opmerking: Als u uw videorecorder via de antenne-ingang op uw toestel aansluit (ANT-aansluiting): als u het videokanaal automatisch wilt laten afstemmen dient u uw videorecorder in de afspiegelstand te zetten voordat u APS (automatische programma-selectie) start.

- 1- Selecteer **TAAL** met "△" of "▽", druk vervolgens op "◀" of "▶" om een menutaal te selecteren.

- 2- Selecteer **LAND** met "△" of "▽", druk vervolgens op "◀" of "▶" om het land te selecteren waarin u zich bevindt.

- 3- Selecteer **START** met "△" of "▽", druk vervolgens op "▶" om **APS** te starten.

APS (automatisch programmeersysteem) programmeert automatisch de ontvangen zenders in de programma-nummers van uw toestel. Tijdens **APS** wordt "**APS IS BEZIG, OGENBLIK AUB**" in het beeld getoond. Als **APS** klaar is verschijnt de "**PROGRAMMATABEL**".

Druk op "TV" om APS te annuleren.

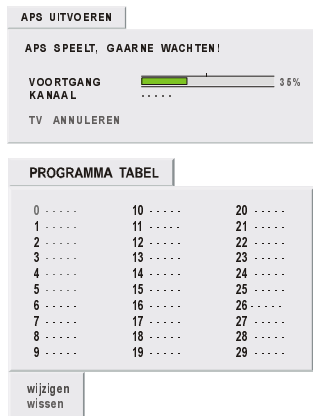

Bediening met de toetsen op het televisietoestel

De volume-instellingen en de programmakeuze kunnen worden gemaakt met de toetsen op de voorkant van het toestel.

Volume-instelling

- Druk op "▲ / -VOLUME" om het volume te verlagen of "▼+ / VOLUME+" om het volume te verhogen. Hierbij verschijnt onderin in het midden van het beeld een volumeschaal.

Programmaselectie

- Druk op "P/Ch+ / PROG+" om het volgende programma te selecteren of "P/Ch / -PROG" om het vorige programma te selecteren.

Naar het MENU gaan (optioneel)

- Druk op "M / MENU" om naar het MENU te gaan. Selecteer submenu's in het MENU met "▲ / -VOLUME" of "▼+ / VOLUME+" en ga met "P/Ch / -PROG" naar het submenu. Selecteer in het submenu de gewenste menufunctie met "P/Ch+ / -PROG+" en wijzig het of pas het aan met "▲ / -VOLUME" of "▼+ / VOLUME+". Ga naar het hoofdstuk over het menusysteem om de menu's te leren gebruiken.

Werken met de afstandsbediening

Met de afstandsbediening van uw toestel kunt u alle functies van het door u geselecteerde model bedienen. De functies worden beschreven in overeenstemming met het menusysteem van uw toestel.

De functies van het menusysteem worden in het hoofdstuk Menusysteem beschreven.

Volume-instelling

Druk op "V+" om het volume te vergroten. Druk op "V-" om het volume te verlagen. Onderin in het midden van uw scherm verschijnt een volumeschaal.

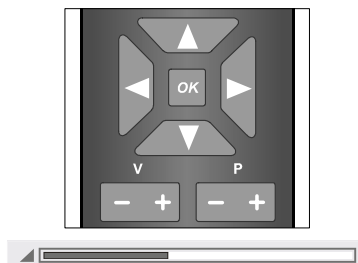

Programmaselectie (vorig of volgend programma)

- Druk op "P" om het vorige programma te selecteren.
- Druk op "P+" om het volgende programma te selecteren.

Programmaselectie (rechtstreekse toegang)

Druk op een cijfer toets van de afstandsbediening om een programma tussen 0 en 9 te selecteren. Het toestel schakelt vervolgens naar het geselecteerde programma. Als u programma's tussen 10 - 99 wilt selecteren, dient u gebruik te maken van de twee-cijfers-toets "-".

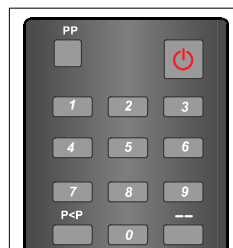

-- C01 Deze weergave wordt rechts bovenin het scherm getoond.

Druk hierna achtereenvolgens op de cijfer toetsen voor het programma dat u wilt selecteren (bijvoorbeeld druk op een 2 en vervolgens op een 7 om programma 27 te selecteren). Als u te laat bent met het indrukken van een toets, zal deze functie verder worden genegeerd en verdwijnt de weergave. Op dezelfde wijze dient u na het intoetsen van het eerste cijfer, tijdig het tweede cijfer in te toetsen. De tijdslimiet bedraagt maximaal 3 seconden.

Druk direct op het programmanummer om een ander ééncijferig programma te selecteren.

Programma's wisselen

- Druk op "P<P" (programma wisselen) om het laatst-geselecteerde programma te selecteren. Met deze toets kunt u wisselen tussen de twee laatst-geselecteerde programma's. Selecteer bijvoorbeeld programma 8 en vervolgens programma 2. Als u nu op "P<P" drukt, wordt programma 8 geselecteerd. Als u nogmaals op deze toets drukt, wordt programma 2 opnieuw geselecteerd, enzovoort.

Menusysteem

Uw toestel is voorzien van een menusysteem om het multifunctionele systeem gemakkelijk te kunnen hanteren. De toets "M" heeft twee functies. De eerste functie is het openen en sluiten van het menu, de tweede functie is het sluiten van het submenu en het openen van het vorige menu. De verkorte wijze om naar menu's te gaan is als volgt:

"M" toets	Menu
Rode toets	Geluidsmenu
Groene toets	Beeldmenu
Gele toets	Functiemenu
Blauwe toets	Installatiemenu
"i"-toets	Programmatabel

Wanneer u op "M" drukt, verschijnt het volgende menu in het scherm.



Druk op "◀" of "▶" om een menutitel te selecteren en vervolgens op "◁" of "▷" of "OK" om naar dat menu te gaan.

Geluidsmenu

Het eerste pictogram hoort bij het geluidsmenu. Als u op "◁" of "▷" drukt, verschijnt het geluidsmenu in het scherm.

Met de **RODE** toets kunt u rechtstreeks naar het geluidsmenu gaan.

Volume

Als u naar het geluidsmenu bent gegaan, zal Volume de eerste geselecteerde menufunctie zijn. Druk op "▶" om het volume te vergroten. Druk op "◁" om het volume te verlagen.



Balans

Met "△" of "▽" kunt u de balans instellen. Druk op "▶" om de balans naar rechts te verschuiven. Druk op "◁" om de balans naar links te verschuiven.



Geluidsmodus

Met "△" of "▽" kunt u de Geluids mod. instellen. Met de "◁" of "▶" kunt u de geluidswaargave instellen op **MONO**, **STEREO (NICAM STEREO)**, **DUAL 1 (NICAM 1)** of **DUAL 2 (NICAM 2)**.

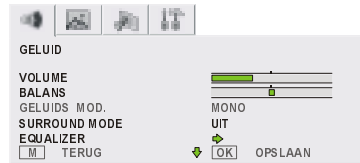

Surround Mode (Surroundweergave)

Met "△" of "▽" kunt u surround mode selecteren. Met "◁" of "▶" kunt u de surround mode (surroundweergave) instellen op **DOLBY VIRTUAL / VIRT.SURROUND, EXTENDED** (optioneel) of **UIT**.

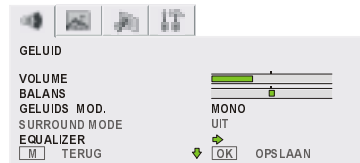

Dolby Virtual (optioneel)

Met deze functies krijgt u met de beide bestaande luidsprekers een 3-dimensionaal geluid uit uw televisietoestel. U hebt hier voor geen extra centrale of surroundluidsprekers nodig. Om het Dolby Virtual-effect beter te kunnen waarnemen, dient u recht voor en dicht bij uw toestel te zitten (op ongeveer 3 meter).

Als de geluidswaargave wordt ingesteld op **DOLBY VIRTUAL**, wordt **Turbo Sound**, **AVL uitgezet** en de **equalizer** afgevlakt.

Virt. Surround (3-dimensionaal geluid) (optioneel)

Als Virt. Surround (Virtual Surround) op uw televisietoestel is ingesteld. Met deze functies krijgt u met de beide bestaande luidsprekers een 3-dimensionaal geluid uit uw televisietoestel, zonder extra luidsprekers te gebruiken.

Als Surround wordt ingesteld op **VIRT.SURROUND**, wordt **Turbo Sound**, **AVL uitgezet** en de **equalizer** afgevlakt.

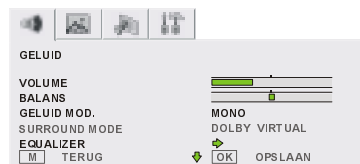

Lage Tonen instellen (optioneel)

- Selecteer Lage Tonen met behulp van de toets "△" of "▽".
- Druk op "▶" voor meer lage tonen.
- Druk op "◁" voor minder lage tonen.

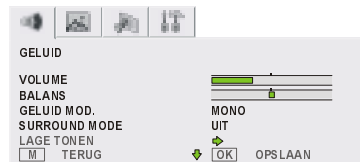

Hoge Tonen instellen (optioneel)

- Selecteer Hoge Tonen met behulp van de toets "△" of "▽".
- Druk op "▷" voor meer hoge tonen.
- Druk op "◁" voor minder hoge tonen.

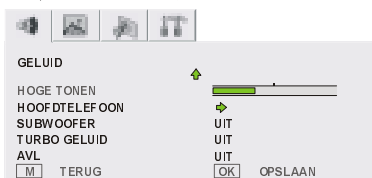

Equalizer (optioneel)

Met "△" of "▽" kunt u de equalizer selecteren. Druk op "▷" om naar het equalizermenu te gaan. Met "◁" of "▷" kunt u in het equalizermenu de geluidsstijl instellen op **GEbruiker**, **NORMAAL**, **SPRAAK**, **MUZIEK** of **FILM**. Als de geluidsinstellingen van de equalizer worden gewijzigd, schakelt de geluidsstijl naar **GEbruiker**.

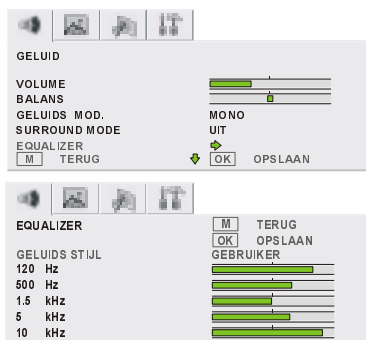

Met "▽" kunt u een gewenste frequentie selecteren, die met "◁" of "▷" kan worden bijgesteld. Druk op "OK" om de menu-instellingen van de equalizer op te slaan. Druk op "M" om het equalizermenu te verlaten.

Hoofdtelefoonmenu (optioneel)

Met "△" of "▽" kunt u Hoofdtelefoon selecteren. Druk op "▷" om naar het hoofdtelefoonmenu te gaan.

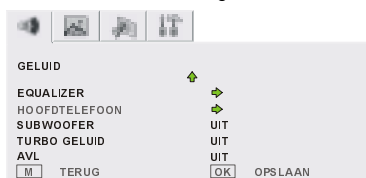

Volume

Met "△" of "▽" kunt u Volume selecteren. Druk op "▷" om het volume van de hoofdtelefoon te vergroten. Druk op "◁" om het volume van de hoofdtelefoon te verlagen.

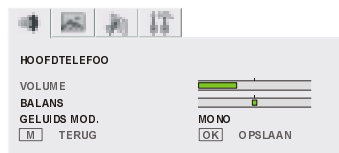

Balans

Met "△" of "▽" kunt u Balans selecteren. Druk op "▷" om de balans van de hoofdtelefoon naar rechts te verplaatsen. Druk op "◁" om de balans van de hoofdtelefoon naar links te verplaatsen.

Geluids Mod. (Geluidswaergave)

Met "△" of "▽" kunt u de Geluids mod. instellen. Met "◁" of "▷" kunt u de geluidswaergave instellen op **MONO**, **STEREO (NICAM STEREO)**, **DUAL 1 (NICAM 1)** of **DUAL 2 (NICAM 2)**.

Bron (optioneel)

Dit onderdeel wordt weergegeven in het geluidsmenu als PIP is geactiveerd.

Selecteer de bron door op "△" of "▽" te drukken. U kunt de bron wijzigen in **HOOFD** of **PIP** door op "◁" of "▷" te drukken. Het geluid bij het beeld in PIP kan via de koptelefoon worden beluisterd.

Instellingen opslaan

- Druk op "OK" om de menu-instellingen van de hoofdtelefoon op te slaan.
- In het scherm verschijnt "OPGESLAGEN".

Subwoofer (optioneel)

- Met "△" of "▽" kunt u Subwoofer selecteren.
- Met deze functie kunt u het baseffect vergroten. Met "◁" of "▷" zet u deze functie **AAN** of **UIT**.

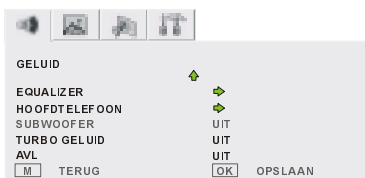

Turbo Geluid (optioneel)

Met Turbo Geluid kunt u het baseffect op uw toestel vergroten. Met "△" of "▽" kunt u Turbo Geluid selecteren. Met "◁" of "▷" zet u Turbo Geluid **AAN** of **UIT**.

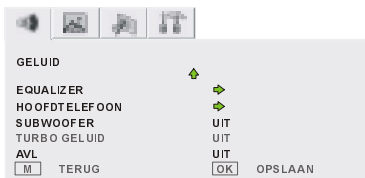

AVL

- Met "△" of "▽" kunt u AVL selecteren.

Met automatische volumebegrenzing (AVL) wordt het geluid genormaliseerd, zodat een vast uitgangsniveau kan worden verkregen tussen verschillende programma's met verschillende geluidsniveaus. Met "<" of ">" zet u deze functie **AAN** of **UIT**.

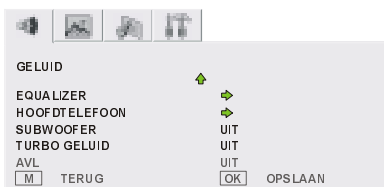

Instellingen opslaan

- Druk op "OK" om de geluidsmenu-instellingen op te slaan.
- In het scherm verschijnt "OPGESLAGEN".

Beeldmenu

Selecteer met "<" of ">" het tweede pictogram.



Als u op "▽" of "OK" drukt, verschijnt Beeldmenu in het scherm. Met de **GROENE** toets kunt u rechtstreeks naar het beeldmenu gaan.

Helderheid instellen

Als u naar het beeldmenu bent gegaan, zal Helderheid de eerst-geselecteerde menufunctie zijn. Druk op ">" om de helderheid te vergroten. Druk op "<" om de helderheid te verminderen.



Contrast instellen

- Selecteer met "△" of "▽" Contrast.
- Druk op ">" om het contrast te vergroten.
- Druk op "<" om het contrast te verminderen.

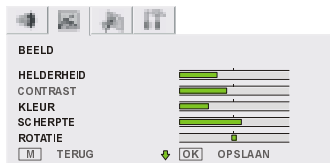

Kleur instellen

- Met "△" of "▽" kunt u Kleur selecteren.
- Druk op ">" om de kleurintensiteit te verhogen.
- Druk op "<" om de kleurintensiteit te verlagen.

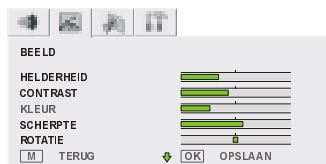

Scherpte instellen

- Met "△" of "▽" kunt u Scherppte selecteren.
- Druk op ">" om de scherppte te verhogen.
- Druk op "<" om de scherppte te verminderen.

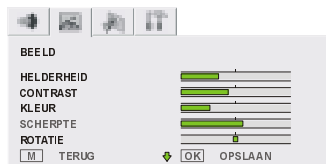

Rotatie instellen (optioneel)

- Met "△" of "▽" kunt u Rotatie selecteren.
- Druk op ">" om het rotatie-niveau te verhogen.
- Druk op "<" om het rotatie-niveau te verlagen.

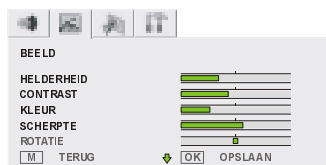

Kleurtoon instellen

Met deze menufunctie kunt u de kleurtemperatuur instellen. Met "<" of ">" kunt u één van de volgende opties selecteren: **KOUD, WARM, NORMAAL**.

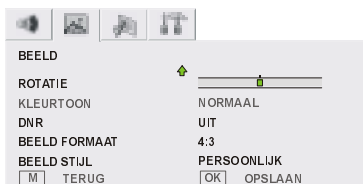

DNR (optioneel)

Als u op "△" of "▽" drukt, kunt u DNR selecteren. Met "<" of ">" kunt u de DNR instellen op **MINIMAAL, MIDDELMATIG, MAXIMAAL** of **UIT**.

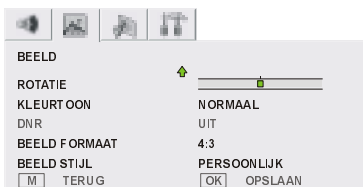

Kleurtoon instellen (alleen in de AV-stand) (optioneel)

(Dit verschijnt alleen in de AV-stand, als er een NTSC-videobron wordt gebruikt. Anders is de kleurtoon-optie niet in het beeldmenu zichtbaar.):

- Met "△" of "▽" kunt u Kleurtoon selecteren.
- Druk op "▷" om de kleurtoon te verhogen.
- Druk op "◁" om de kleurtoon te verminderen.

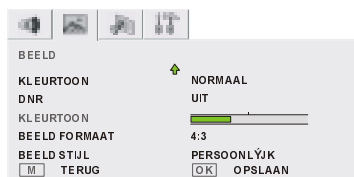

Beeld Formaat (Schermgrootte) (alleen voor 4:3-toestellen)

Druk op "△" of "▽" om Beeld Formaat te selecteren. Met "◁" of "▷" kunt u de schermgrootte instellen op **AUTO, 4:3 of 16:9**.

Beeld Formaat (Schermgrootte) (alleen voor 16:9-toestellen)

Druk op "△" of "▽" om Beeld Formaat te selecteren. Met "◁" of "▷" kunt u de beeld formaat instellen op **AUTO, NORMAL, FULL (VOLLEDIG), 14:9, CINEMA (BIOSCOOP), PANORAMA, SUBTITLE (ONDERTITELING)** of **ZOOM** (optioneel).

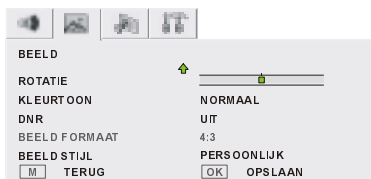

De BEELD FORMAAT (SCHERMGROOTTE) selecteren:

- Selecteer met "⏏" de **BEELD FORMAAT (SCHERMGROOTTE)** als er geen menu op het scherm verschijnt.
- Via stuursignalen van externe apparatuur kan de BEELD FORMAAT (SCHERMGROOTTE) automatisch worden aangepast. Selecteer nogmaals de BEELD FORMAAT (SCHERMGROOTTE) als u naar de vorige BEELD FORMAAT (SCHERMGROOTTE) terug wilt keren.

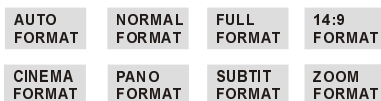

Beeld Stijl

Met "△" of "▽" kunt u Beeld Stijl selecteren. Druk op "◁" of "▷" om Beeld Stijl-beeldweergave in te stellen op **PERSOONLIJK, VERZADIGD, NATUURLIJK** of **ZACHT**.

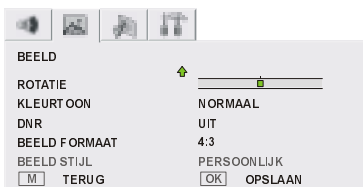

De instellingen opslaan

- Druk op "OK" om de beeldmenu-instellingen op te slaan.
- "In het scherm verschijnt **OPGESLAGEN**".

Eigenschapsmenu (Functiemenu)

Selecteer met "◁" of "▷" het derde pictogram.



Als u op "▽" of "OK" drukt, verschijnt Eigenschapsmenu in het scherm.

Met de **GELE** toets kunt u rechtstreeks naar het eigenschapsmenu gaan.

Slaap Timer

Als u naar het eigenschapsmenu gaat, wordt als eerste de slaap timer geselecteerd. Met "◁" of "▷" kunt u de slaap timer instellen op **UIT, 15 MIN, 30 MIN, 45 MIN, 60 MIN, 90 MIN, 120 MIN, 150 MIN** of **180 MIN**.

Indien de slaap timer is geactiveerd, schakelt het toestel naar stand-by nadat de ingestelde tijd is verstreken.



Kinderslot

Met deze functie kunt u voorkomen dat kinderen zonder afstandsbediening het toestel aan kunnen zetten of programma's of instellingen, enz. kunnen wijzigen.

Met "◁" of "▷" zet u het kinderslot **AAN** of **UIT**. Als u **UIT** selecteert, is er geen verschil bij het bedienen van uw toestel. Als u **AAN** selecteert, kan het toestel uitsluitend met de afstandsbediening worden bediend. In dit geval functioneren de toetsen op het frontpaneel niet (behalve de aan-/uitschakelaar).

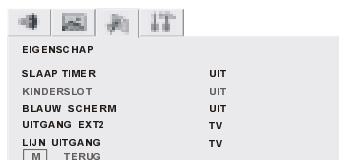

Als het **KINDERSLOT AAN** staat en er wordt op een toets van het front-/rechterpaneel gedrukt (behalve de aan-/uitschakelaar), verschijnt een waarschuwingmenu in het midden van het scherm.



Blauw scherm

Als er (in de TV- of AV-stand) geen geldig signaal wordt gedetecteerd, wordt het blauwe scherm geactiveerd. Tijdens het proces van het zoeken is het blauwe scherm niet actief.

Met "◀" of "▶" zet u de functie van het blauwe scherm **AAN** of **UIT**.

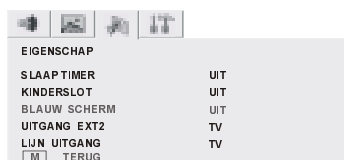

Uitgang EXT2 (optioneel)

Via de EXT2-uitgang kan **TV**, **EXT-1**, **EXT-3** of **FRONT-AV** worden ingegeven. Met "◀" of "▶" in "UITGANG EXT2" kunt u **TV**, **EXT-1**, **EXT-3** of **FRONT-AV** selecteren.

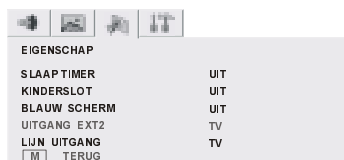

Lijn uitgang (optioneel)

Via Lijnuitgang kunt u **TV**, **EXT-1**, **EXT-3** of **FRONT-AV** invoeren. Met "◀" of "▶" van "LIJN UITGANG" kunt u **TV**, **EXT-1**, **EXT-3** of **FRONT-AV** selecteren.

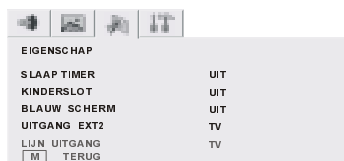

De instellingen opslaan

- Alle instellingen worden automatisch in het functiemenu opgeslagen. U hoeft niet op "OK" te drukken.

Installatiemenu

Selecteer met "◀" of "▶" het vierde pictogram.



Als u op "▽" of "OK" drukt, verschijnt het installatiemenu in het scherm. Met de **BLAUWE** toets kunt u rechtstreeks naar het installatiemenu gaan.



Taal

Met "△" of "▽" kunt u Taal selecteren. Druk op "◀" of "▶" om de taal te selecteren.

Land

Met "△" of "▽" kunt u Land selecteren. Druk op "◀" of "▶" om het land te selecteren.

Txt-taal

Met "△" of "▽" kunt u Txt-taal selecteren. Druk op "◀" of "▶" om de teleteksttaal te selecteren. U kunt als taalgebied kiezen uit West-Europa, Oost-Europa, Griekenland-Turkije, Rusland.

WEST-EUROPA	OOST-EUROPA	GRIEKENLAND - TURKIJ E	RUSLAND
ENGELS	FR ENCH	ENGBLS	TSJEC HSC H/SLOWAAKS
FRANS	ZW EEDS	FRANS	DUITS/NEDERLANDS
ZW EEDS	FINS	ZW EEDS	RUS SICH
FINS	DEENS	FINS	BELARUSSICH
DEENS	TSJEC HSC H/SLOWAAKS	DEENS	LITOUWS
TSJEC HSC H/SLOWAAKS	DUITS/NEDERLANDS	DUITS/NEDERLANDS	LETS
DUITS/NEDERLANDS	ITALIAANS	PORTUG EES	O EKRAIENS
PORTUG EES	HONGAARS	SPAANS	BULGAARS
SPAANS	POOLS	ITALIAANS	KROATISCH
ITALIAANS		HONGAARS	ESTISCH
HONGAARS		TURKS	
ISLANDS		GRIEKS	
SLOVEENS		ISLANDS	
ROEMEENS			
NOORS			

Programmeren

Met "△" of "▽" kunt u Programmeren selecteren. Druk op "▶" om naar het programmeermenu te gaan.

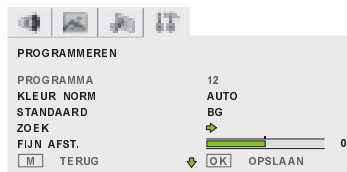

Programma

Met "◀" / "▶" of cijfertoetsen kunt u Programma kiezen. U kunt met cijfertoetsen het programmanummer kiezen. U kunt 100 programma's opslaan, tussen 0 en 99.

Kleur norm

Met "△" of "▽" kunt u Kleur norm selecteren. Met "◀" of "▶" kunt u de standaard instellen op **AUTO**, **PAL** of **SECAM**.

Standaard (optioneel)

Met "△" of "▽" kunt u Standaard selecteren. Met "◀" of "▶" kunt u de standaard instellen op **BG**, **L**, **I** of **D/K**.

Zoek

Met "△" of "▽" kunt u Zoek selecteren. Als u op "▶" drukt, gaat u naar het menu Zoek.

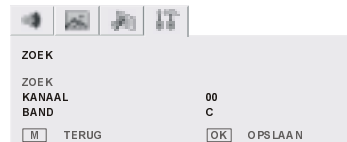

Hierna dient u achtereenvolgens de twee cijfers van het programmanummer in te toetsen. Als u te laat bent met het indrukken van een toets, zal deze functie verder worden genegeerd en verdwijnt de weergave. Dit geldt ook, als u te laat bent met het intoetsen van het tweede cijfer. De tijdslimiet bedraagt maximaal 3 seconden.

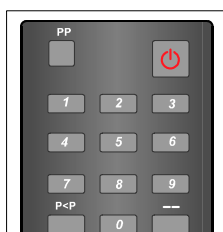

Persoonlijke voorkeuren (PP)

Als u op "PP" drukt, worden alle vooraf ingestelde waarden hersteld.

PP

Geluidsweergave

Dit is een stereo-optie. De mogelijkheden voor geluidsweergave zijn mono, stereo, dual 1 en dual 2. Deze indicatie wordt middenonder in het scherm getoond. Met de toets "I-II" kunt u mono, stereo, dual 1 of dual 2 instellen.

Bij mono-uitzending of bij geforceerde mono (voor stereo uitzending).

GELUIDS MOD. MONO

Bij stereo-uitzending.

GELUIDS MOD. STEREO

Indien uitzending met dual I-II is gedetecteerd. Standaard wordt dual 1 geselecteerd, of kan met de handbediening worden geselecteerd indien de stand dual 2 is.

GELUIDS MOD. DUAL 1

Als dual 2 met de afstandsbediening is gekozen.

GELUIDS MOD. DUAL 2

Beeld Formaat (Schermgrootte)

Onder de geluidsindicatie wordt via tv-statusindicaties de beeld formaat (schermgrootte) getoond. In overeenstemming met de WSS-data wordt in het displayvak "AUTO", "NORMAL", "FULL" (VOLLEDIG), "14:9", "CINEMA" (BIOSCOOP), "PANORAMA", "SUBTITLE" (ONDERTITELING) of "ZOOM" (optioneel) (alleen bij 16:9-televisietoestellen) getoond.

Als u drukt op "EX" (TKST_BIJWERKEN) (indien teletekst niet actief is) kan de beeldweergave omgeschakeld worden naar "AUTO", "NORMAL", "FULL" (VOLLEDIG), "14:9", "CINEMA" (BIOSCOOP), "PANORAMA", "SUBTITLE" (ONDERTITELING) of "ZOOM" (optioneel) (alleen bij 16:9-televisietoestellen).

AUTO FORMAT	NORMAL FORMAT	FULL FORMAT	14:9 FORMAT
CINEMA FORMAT	PANO FORMAT	SUBTIT FORMAT	ZOOM FORMAT

• (AUTO, 4:3, 16:9) (alleen bij 4:3-televisietoestellen) (optioneel).

AUTO FORMAT	4:3 FORMAT	16:9 FORMAT
----------------	---------------	----------------

Geluid-uit-indicatie

Deze bevindt zich in het midden bovenin het scherm indien geactiveerd, en blijft daar zichtbaar totdat Geluid-uit wordt opgeheven.



U kunt Geluid-uit op twee manieren opheffen. De eerste manier is door op "X" te drukken, waarbij het volume weer op dezelfde waarde terugkomt. Als tweede kunt u het volume opregelen, waarbij u het geluid vanaf de laagste stand toe kunt laten nemen. Als u in de stand Geluid-uit het volume terugregelt, blijft Geluid-uit gehandhaafd, maar wordt wel het volume teruggeregeld. Indien na het terugregelen Geluid-uit wordt opgeheven, keert het geluid terug op het teruggeregelde niveau.

Indicatie geen-signaaltimer

Dit wordt in het midden van het scherm getoond, indien geen geldig signaal wordt gedetecteerd. Dit geeft de resterende tijd weer voordat het toestel naar stand-by gaat (dit duurt 5 minuten). Als er geen geldig signaal is, wordt deze indicatie gedurende 3 seconden getoond.

Na een opdracht van de afstandsbediening (bij actieve geen-signaaltimer) stopt de timer, en als er weer geen signaal wordt gedetecteerd, wordt de timer opnieuw voor 5 minuten gestart, en begint deze na 3 seconden af te tellen.

GEEN SIGN.

4 : 50 MIN

Stilstaand beeld

Druk op "OK" om het beeld in het scherm stil te laten staan. Als u opnieuw op deze toets drukt, gaat het beeld weer bewegen.

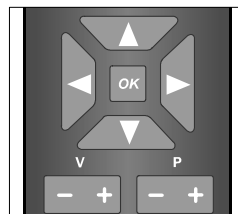

AV-standen

Als u op "AV" drukt, kunt u uw toestel naar de AV-standen schakelen (tenzij het toestel in teletekst staat). Als u herhalend op deze toets drukt, zal het toestel achtereenvolgens naar één van de AV-opties schakelen: **EXT-1, EXT-2, EXT-3, S-VHS, S-VHS EXT2, FRONT-AV** (optioneel). **EXT-1** ondersteunt **RGB** en **EXT-2** ondersteunt **SVHS**, tenzij er een SVHS-aansluiting aanwezig is. Als uw toestel is voorzien van een SVHS-aansluiting, dient u deze als SVHS-ingang te gebruiken.

Om de AV-stand te verlaten drukt u op "TV", een cijfertoets of "P+" / "-P".

Eco PIP / PIP (beeld-in-beeld) (optioneel)

Uw toestel is voorzien van een beeld-in-beeld (PIP)-module. De PIP-functie werkt niet indien het toestel in teletekst staat.

U kunt naar het PIP-venster gaan als u op de afstandsbediening drukt op **PIP** (PIP aan/uit).

Als u nogmaals op **PIP** drukt, wordt het PIP-menu getoond. Om PIP te verlaten dient u op **TV**, **M** of **PIP** te drukken.

Druk op **TV** om het PIP-venster te verwijderen.

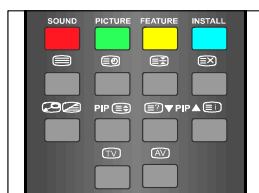

PIP MENU

BRON	EXT-1
AFMETING	KLEIN
POSITIE	1
WISSELEN	

Bron

Als u de menufunctie **BRON** selecteert, kunt u met "**◀**" of "**▶**" de PIP-bron selecteren uit **EXT-1**, **EXT-2**, **EXT-3**, **S-VHS**, **S-EXT2** of **FRONT** (optioneel).

- Indien TV als bron is geselecteerd kan in de AV-stand het PIP-programma worden gewijzigd met "**PIP ▲**" of "**PIP ▼**".

Afmeting (Formaat)

Met "**◀**" of "**▶**" zet u het PIP-formaat op **KLEIN** of **GROOT**.

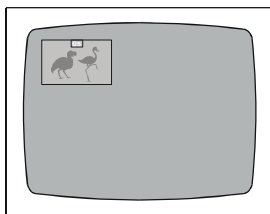

Positie

U kunt vervolgens de positie selecteren door op "**△**" of "**▽**" te drukken. De positie kan ingesteld worden op 1 (linksboven), 2 (rechtsboven), 3 (rechtsonder) of 4 (linksonder) door op "**◀**" of "**▶**" te drukken.

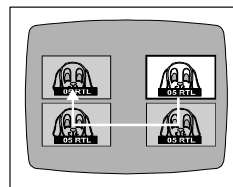

Wipe

Druk op "**△**" of "**▽**" om wipe te selecteren. Met "**▶**" kunt u het hoofdbeeld van de televisie en het PIP-beeld onderling verwisselen.

U kunt ook met "**PIP ▲**" / "**PIP ▼**" van de afstandsbediening het hoofdbeeld van het toestel met het PIP-beeld verwisselen.

PIP-menu in de AV-stand

In de AV-stand is het PIP-menu als volgt:

PIP MENU

PROGRAMMA	1
BRON	TV
AFMETING	KLEIN
POSITIE	1
WISSELEN	

Programma

Deze optie is in het PIP-menu zichtbaar, als het toestel in de AV-stand staat. Als bij BRON de menufunctie TV is geselecteerd, kan in het PIP-venster het programma worden geselecteerd met behulp van "**PIP ▲**", "**PIP ▼**", "**◀**" / "**▶**" of de cijfertoetsen.

Teletekst

Teletekst is een informatiesysteem dat tekst op uw televisiescherm laat zien. Met het teletekst-informatiesysteem kunt u een pagina met informatie bekijken over een onderwerp dat in de inhoudsopgave (index) beschikbaar is.

In de tekst-stand is het on-screenmenu niet beschikbaar.

Contrast, helderheid of kleuren kunnen niet worden ingesteld, het volume echter wel.

Werken met teletekst

- Selecteer een televisiezender die teletekst uitzendt.
- Druk op (TELETEKST) "EX". Meestal wordt de inhoudsopgave (index) in het scherm getoond.

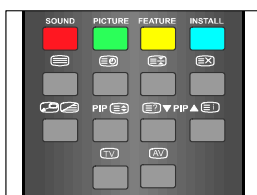

In teletekst een pagina selecteren

- Druk op de juiste cijfertoetsen om het gewenste paginanummer in te toetsen.

Het geselecteerde paginanummer wordt linksboven in het scherm getoond. De teletekstpagnateller zoekt om het geselecteerde paginanummer te lokaliseren, waarna de geselecteerde pagina in het scherm verschijnt.

- Met "Δ / P+" kunt u in teletekst steeds één pagina verder bladeren.
- Met "∇ / -P" kunt u in teletekst steeds één pagina terug bladeren.

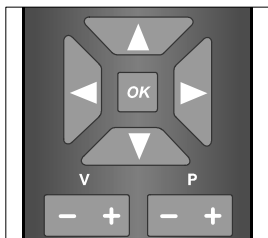

De indexpagina selecteren

- Druk op de "EX"-toets om het paginanummer van de index (in het algemeen bladzijde 100) te selecteren.

Naar teletekst gaan tijdens een televisieprogramma

- Druk op "EX". De tekst wordt nu over het scherm van het programma getoond.
- Druk opnieuw op "EX" om naar de teletekstpagina terug te keren.

Een pagina zoeken terwijl u televisie kijkt

- Druk in de teletekststand op "EX", waarna teruggegaan wordt naar televisieweergave. Als u nogmaals drukt op "EX", zal het toestel terugkeren naar teletekst, naar de laatste pagina die in teletekst werd verlaten. Voer in de televisiestand met de cijfertoetsen een paginanummer in. Het geselecteerde paginanummer zal bovenin het scherm knipperen totdat de gewenste pagina is gevonden. Vervolgens stopt het ingevoerde paginanummer met knipperen, om aan te geven dat de pagina is gevonden. U kunt deze teletekstpagina weergeven door op "EX" te drukken.

Dubbele teksthogte selecteren

- Als u op "EX" drukt, wordt de bovenste helft van de informatiepagina in dubbele teksthogte weergegeven.
- Als u opnieuw op "EX" drukt, wordt de onderste helft van de informatiepagina in dubbele teksthogte weergegeven.
- Als u nogmaals op "EX" drukt, wordt de pagina weer in normale teksthogte weergegeven.

Verborgen informatie zichtbaar maken

- Als u éénmaal op "EX" drukt, worden de antwoorden bij een quiz of een spelpagina getoond.
- Als u opnieuw op "EX" drukt, worden de zichtbaar gemaakte antwoorden weer verborgen gehouden.

Automatische paginawisseling stoppen

De teletekstpagina die u hebt geselecteerd kan meer informatie bevatten dan die op het scherm wordt getoond. De overige informatie wordt dat na een bepaalde tijd getoond.

- Als u op "EX" drukt, wordt het automatisch verwisselen van pagina's gestopt.
- Als u nogmaals op "EX" drukt, wordt de volgende pagina getoond.

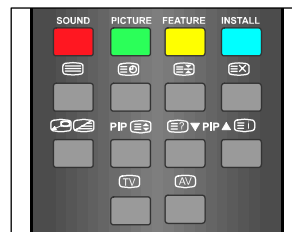

Een subcodepagina selecteren

Subcodepagina's zijn subsecties van lange teletekstpagina's, die slechts één tegelijk in het scherm kunnen worden getoond.

- Selecteer de gewenste teletekstpagina.
- Druk op "EX". **nummer / - -** wordt nu linksboven in het scherm getoond.
- Selecteer het gewenste subcodepaginanummer door twee cijfers in te toetsen. (bijvoorbeeld 0 5)
- U kunt naar andere subcodepagina's gaan door op "<" of ">" te drukken of,
- nadat **nummer / - -** wordt getoond, door eenvoudig opnieuw op "EX" te drukken om de subcodepagina's automatisch bij te laten werken.

Scherm splitsen

- Als u tegelijkertijd een televisieprogramma en teletekst op het scherm wilt bekijken, wordt deze functie gebruikt.
- Druk tijdens het bekijken van een televisieprogramma met teletekstuitzending op "☺".
- In het scherm wordt teletekst getoond. Druk opnieuw op "☺". Het scherm wordt in twee delen onderverdeeld. Het televisieprogramma wordt links in het scherm getoond. Teletekst wordt aan de rechterzijde van het scherm getoond.
- Om terug te keren naar normale weergave drukt u nogmaals op "☺".

Teletekst verlaten

- Druk op "TV". Het scherm keert terug naar televisieweergave.

Tijd weergeven

- Druk tijdens het bekijken van een televisieprogramma met teletekstuitzending op "☺". De huidige tijdinformatie, afkomstig via teletekst, wordt rechtsboven in het scherm getoond.
- Als het getoonde programma geen teletekstweergave heeft, wordt er geen informatie getoond.

Fastext (optioneel)

Dit is van toepassing als uw toestel is uitgerust met FASTEXT (optioneel)

Uw toestel ondersteunt het teletekst systeem met 10, 100, 1000 of 2000 (1600) pagina's. Als het paginanummer wordt ingevoerd van één van de 10, 100, 1000 of 2000 (1600) pagina's in het geheugen, gaat het systeem niet naar de gewenste pagina zoeken, maar toont deze automatisch direct.

- Met "△ / P+" kunt u in teletekst steeds één pagina verder bladeren.
- Met "▽ / -P" kunt u in teletekst steeds één pagina terug bladeren.

Bij Fastext

De onderwerpkop voor de informatie kan een afwijkende kleur hebben.

- Druk op de gewenste kleurtoets (ROOD, GROEN, GEEL, BLAUW) om snel naar de desbetreffende pagina te gaan.

Bij Toptext (optioneel)

Dit is van toepassing als uw toestel is uitgerust met TOPTXT (optioneel)

Afhankelijk van de uitzending wordt Toptext automatisch geactiveerd.

- Indien Toptext aanwezig is, verschijnen de kleurgecodeerde toetsen in de statusregel.
- Indien er geen Toptext-transmissie aanwezig is, zal deze statusregel niet aanwezig zijn.

De onderwerpkop voor informatie verschijnt mogelijk in een gekleurd vak.

In Toptext worden met de opdrachten "△" of "▽" respectievelijk de volgende of de vorige pagina's opgeroepen. Als Toptext-transmissie niet beschikbaar is, zal bij gebruik van deze opdrachten omwikkeling plaatsvinden. Bijvoorbeeld, pagina 100 lijkt één meer te zijn dan pagina 199.

Randapparatuur aansluiten

Er kunnen een groot aantal soorten audio- en videoapparatuur op uw toestel worden aangesloten.

Op de volgende aansluitschema's wordt getoond hoe de verschillende soorten apparatuur aan de achterzijde of de voorzijde van het toestel moeten worden aangesloten.

Via de euroconnector

Uw televisietoestel is voorzien van **twee** of **drie** euroconnectoraansluitingen. Als u randapparatuur aan wilt sluiten (zoals een video, decoder, enz.) die is voorzien van euroconnectors, gebruikt u de optionele ingangen **EXT.1**, **EXT.2** of **EXT.3** (optioneel).

Als een extern apparaat via een euroconnector is aangesloten, schakelt het toestel automatisch naar de AV-stand.

EXT-2S-stand (optioneel)

Als de apparatuur die op uw toestel is aangesloten S-video (Y/C) via een euroconnector ondersteunt, kunt u de beeldkwaliteit verbeteren als u de **S-VHS EXT2**-modus selecteert en de apparatuur op de **EXT.2**-aansluiting van uw toestel aansluit. Controleer aan de hand van de bijbehorende documentatie of uw apparatuur met deze functie is uitgerust.

Aansluiten op de S-VHS-ingang (optioneel)

"Gebruik de S-VHS- en FRONT-AV-ingangen niet tegelijkertijd, aangezien de signalen elkaar kunnen storen, waardoor een slecht beeld het gevolg zal kunnen zijn."

Sluit uw camera of camcorder aan op de voorzijde of achterzijde van uw toestel.

- Sluit uw apparatuur op het toestel via de S-VHS-ingang aan en gebruik voor audio de FRONT-AV-audio-ingangen.

Via de Ant-ingang

Als de randapparatuur zoals videorecorders, recorders of decoders die u wilt aansluiten echter niet is voorzien van euroconnectoren voor FRONT-AV of S-VHS, kunt u deze aansluiten op de antenne-ingang van uw toestel.

Decoder

Met kabeltelevisie kunt u over een groot aantal programma's beschikken. De meeste ervan zijn gratis, voor sommige dient de gebruiker echter te betalen. Dit houdt in dat u een abonnement met de kabelexploitant dient aan te gaan voor de programma's die u wilt ontvangen. De kabelexploitant zal voor een bijbehorende decoder zorgen, waarmee de programma's worden gedecodeerd.

Vraag uw leverancier voor nadere informatie. Lees ook de documentatie die bij uw decoder wordt geleverd.

Sluit een decoder met een antenneaansluiting op uw TV aan.

- Sluit de antennekabel aan.

Sluit een decoder zonder een antenneaansluiting op uw TV aan.

- Sluit de decoder op uw toestel met een eurokabel aan op **EXT-1**, **EXT-2**, **EXT-3**, **FRONT-AV** of **S-VHS** (optioneel).

Randapparatuur aansluiten

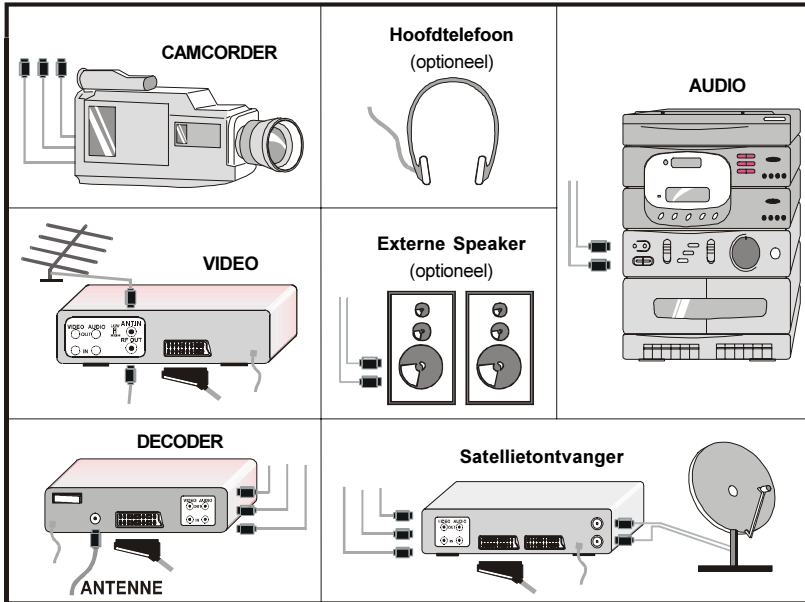

Antenne-aansluitingen

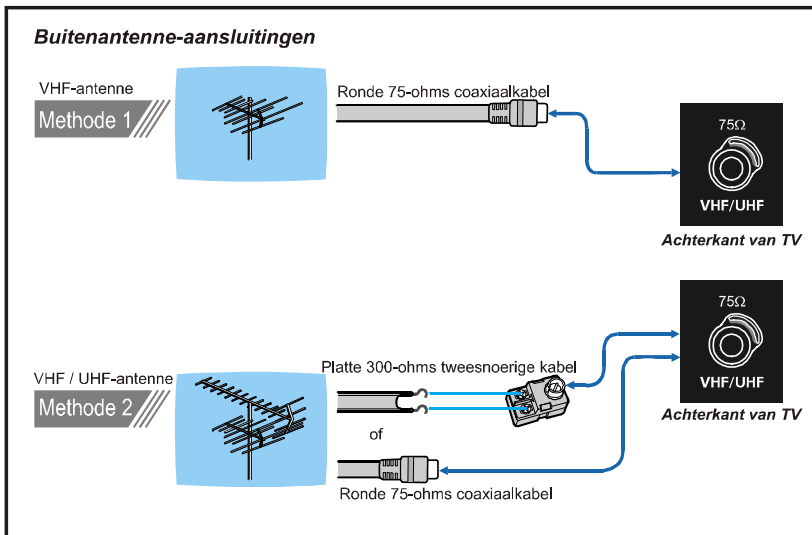

Televisietoestel en videorecorder

- Sluit de antennekabels aan.

Een betere beeldkwaliteit kan worden bereikt als u tevens een eurokabel op de **EXTERNE** aansluitingen aansluit (optioneel).

Videorecorder

De videorecorder wordt automatisch door het televisietoestel gedetecteerd.

NTSC-weergave (optioneel)

Sluit de NTSC-videorecorder aan op de euroconnector aan de achterzijde van uw televisietoestel.

Sluit de NTSC-videorecorder aan op de RCA-plug aan de voorzijde van het toestel (optioneel).

Druk vervolgens op "AV" om **EXT-1, EXT-2, EXT-3, S-VHS, S-VHS EXT2** of **FRONT-AV** (optioneel) te selecteren.

Kopieerfaciliteit (optioneel)

Bronselectie voor **video**-opname.

- Selecteer het functiemenu.
- Selecteer **UITGANG EXT2** als bron, door op "<" of ">" te drukken.

Camera en Camcorder

Aansluiten op de FRONT-AV-ingang / AV-ingang aan de achterzijde (optioneel):

Sluit uw camera of camcorder aan op de voorzijde van uw toestel.

- Sluit uw apparatuur op uw toestel aan via de ingangen **VIDEO** (geel), **AUDIO R** (rood) en **AUDIO L** (wit). Sluit de pluggen aan op connectoren van dezelfde kleur.

Sluit de decoder aan op de videorecorder

Sommige videorecorders zijn voorzien van een speciale euroconnector voor de decoder.

- Sluit op de euroconnector van uw decoder en de speciale euroconnector van uw videorecorder een eurokabel aan. Zie tevens de handleiding van uw videorecorder.
- Zie voor het aansluiten van uw videorecorder op uw televisietoestel het hoofdstuk Televisie en videorecorder.

Als u nog andere apparatuur op u televisietoestel aan wilt sluiten, kunt u het beste uw leverancier raadplegen.

Hoofdtelefoon aansluiten (optioneel)

Sluit de hoofdtelefoon aan op de stereo-hoofdtelefoonaansluiting onderaan de rechtervoorkant van uw toestel.

Externe luidsprekers aansluiten (optioneel)

Uw televisietoestel is voorzien van twee aansluitingen (één voor de linker- en één voor de rechterluidspreker) voor het aansluiten van externe luidsprekers. Op deze aansluitingen kunt u luidsprekers aansluiten van maximaal 8 ohm.

Als u externe luidsprekers aansluit, worden de interne luidsprekers van uw toestel automatisch uitgeschakeld.

Tips

Het televisiescherm schoonmaken

Maak het televisiescherm schoon met een enigszins vochtige, zachte doek. Gebruik geen agressieve schoonmaakmiddelen, deze kunnen de speciale laag over het televisiescherm aantasten.

Slecht beeld

Heeft u het juiste televisiesysteem gekozen? Staat uw televisietoestel met huisantenne te dicht bij de luidsprekers, bij niet-geaarde apparatuur, neonlichten, enz.?

Bergen of hoge gebouwen kunnen dubbele beelden of ruis veroorzaken.

Soms kunt u de beeldkwaliteit verbeteren door de antenne te draaien.

Is het beeld of Teletekst onherkenbaar?

Controleer of u de juiste frequentie heeft ingevoerd.

De beeldkwaliteit kan achteruitgaan wanneer er twee apparaten tegelijkertijd op de televisie zijn aangesloten. Maak in dat geval een van de twee apparaten los.

Geen beeld

Is de antenne correct aangesloten? Zitten de stekkers stevig in de aansluitpunten?

Is de antennekabel beschadigd? Zijn er geschikte stekkers gebruikt om de antenne aan te sluiten? Als u het niet zeker weet, raadpleeg dan uw leverancier.

Geen beeld betekent dat uw televisie geen transmissie ontvangt. Heeft u de juiste toetsen op de afstandsbediening ingedrukt? Probeer het nog een keer.

Geluid

U krijgt geen geluid. Heeft u het geluid misschien onderbroken door op de "X" toets te drukken?

Zijn er externe luidsprekers op de televisie aangesloten?

Er komt maar uit een van de luidsprekers geluid. Is de balans ingesteld op één zijde? Zie het menu **GELUID**.

Afstandsbediening

Uw televisie reageert niet meer op de afstandsbediening. Druk nog een keer op de "TV" toets. Misschien zijn de batterijen leeg. Als dat het geval is, kunt u in ieder geval nog de toetsen aan de voorzijde van uw televisietoestel gebruiken.

Heeft u het verkeerde menu gekozen? Druk op de "TV" toets om terug te gaan naar "TV"-modus of druk op "M" om terug te keren naar het vorige menu.

Als dat niet helpt

Schakel uw televisietoestel uit en weer aan. Als dat niet helpt, bel dan een televisiemonteur. Probeer nooit zelf uw televisie te repareren.

Specificaties

UITZENDSYSTEMEN

PAL B/G (optioneel)
PAL SECAM B/G (optioneel)
PAL/SECAM B/G D/K K' (optioneel)
PAL/SECAM B/G D/K L/L' (optioneel)
PAL/SECAM B/G D/K I/I' (optioneel)
PAL I/I' (optioneel)

TE ONTVANGEN KANALEN

VHF (BAND I/III)
UHF (BAND U)
HYPERBAND
CABLE TV (S1-S20/S21-S41)

AANTAL VOORKEUZEKANALEN 100

KANAALAANDUIDING

Weergave op scherm

RADIOFREQUENTIE ANTENNE-INVVOER

75 Ohm (unbalanced)

VOEDINGSSPANNING

170-270V AC, 50-60 Hz.

GELUID-MULTIPLEX-SYSTEMEN

German + Nicam Stereo (optioneel)
Virt. Surround (optioneel)
Dolby Virtual (optioneel)

AUDIO-UITGANGSVERMOGEN (W_{RMS}) (%10 THD)

2 x 10

BEELDBUIS

28" 4:3 SF
28" 16:9 SF
28" 16:9 RF
29" 4:3 RF
32" 16:9 SF

STROOMVERBRUIK (W) (max)

132
140
166
148
150

TUBE CATHODIQUE

25" (63 cm)
28" (70 cm)
29" (72 cm)
32" (82 cm)
33" (84 cm)

AFMETINGEN (DxLxH) (mm)

AFMETINGEN (mm)			
D	L	H	Gewicht (kg)
465	692	540	27
465	692	540	34,5
482	740	548	32
514	778	467	33
490	765	570	38
576	880	534	51
546	776	725	56