

Sommaire

Télécommande	22	Effacer (Effacement)	35
Touchez du panneau de commande et panneau arrière	23	Menu PIP en mode AV	35
Fonctions supplémentaires	24	Programme (Chaîne)	35
Fonctions standard	24	Télétexte	36
Fonctions en option	24	Utilisation du Télétexte	36
Installation du téléviseur	25	Sélection d'une page de Télétexte	36
Consignes de sécurité	25	Sélection de la page Index	36
Avant de mettre votre téléviseur sous tension ..	26	Affichage du Télétexte en même temps qu'une émission ..	36
Branchement de l'alimentation électrique	26	Recherche d'une page tout en regardant une émission ..	36
Branchements sur la prise femelle d'entrée RF	26	Sélection du texte Double hauteur	36
Comment brancher d'autres appareils	26	Affichage des informations "cachées"	36
Installation des piles dans la télécommande	26	Arrêt du changement de page automatique	36
Pour mettre le téléviseur sur MARCHÉ/ARRÊT ..	26	Sélection d'une page de sous-code	37
Mise en marche du téléviseur	26	Ecran scindé	37
Arrêt du téléviseur	26	Pour quitter le Télétexte	37
Réglages initiaux	26	Affichage de l'heure	37
Utilisation des touches du téléviseur	27	Fastext (Télétexte rapide - en option)	37
Utilisation avec la télécommande	27	Branchement du matériel périphérique	38
Système de menus	28	Via l'Euroconnecteur	38
Menu Son	28	Mode EXT-2S (en option)	38
Menu Image	30	Branchement sur l'entrée S-VHS (en option)	38
Menu Particularités	31	Via l'entrée ANT	38
Menu Installation	32	Décodeur	38
Autres fonctions	34	Téléviseur et magnétoscope	38
État du téléviseur	34	Magnétoscope	38
Alternance de chaîne (P<P)	34	Lecteur NTSC (en option)	38
Double chiffre (-)	34	Fonction de copie (en option)	38
Préférences personnelles (PP)	34	Appareil photo et caméscope	38
Modes de son	34	Branchement du décodeur sur le magnétoscope	38
Format d'écran	34	Branchement du casque (en option)	38
Indicateur de coupure du son	34	Branchement de haut-parleurs externes (en option) ..	38
Indicateur de minuterie d'absence de signal	34	Branchement de l'antenne	39
Arrêt sur image	35	Conseils	40
Modes AV	35	Nettoyage de l'écran	40
PIP (Picture in Picture - Insertion d'image) Eco / PIP (en option)	35	Image médiocre	40
Source	35	Pas d'image	40
Taille	35	Son	40
Position	35	Télécommande	40
		Pas de solution	40
		Caractéristiques techniques	40

NETTOYAGE DE L'ÉCRAN

Votre téléviseur est équipé d'un tube image à écran plat. La surface de l'écran est revêtue d'une pellicule. Ne jamais endommager cette dernière.

Nettoyer l'écran stratifié au moyen d'un chiffon doux en coton. Seules des solutions non alcalines à base d'eau de savon ou d'alcool doivent être utilisées pour humidifier le chiffon. Frotter doucement jusqu'à ce que la surface de l'écran soit complètement sèche.

SOUS AUCUN PRETEXTE IL NE FAUT

Essuyer l'écran avec un liquide conventionnel de nettoyage pour les vitres.

Mettre la surface de l'écran en contact avec des matériaux abrasifs.

Enlever les salissures par polissage ou décapage.

Pour éliminer les substances grasses, il est possible d'humecter le chiffon avec de l'acétone.

En aucun cas il ne faut nettoyer l'ébénisterie de votre téléviseur au moyen d'un chiffon humecté avec de l'acétone.

Télécommande

- ① = Veille
- ② **0 - 9** = Accès direct aux chaînes
- ③ **--** = Chiffre double
- ④ **I-II** = Mono / Stéréo - Double I-II
- ⑤ = Son coupé
- ⑥ = Curseur Haut
- ⑦ = Curseur Droit
- ⑧ **P + / -** = Chaîne précédente / suivante
- ⑨ **Jaune (FEATURE)** = Menu Fonctions supplémentaires
- ⑩ **Bleu (INSTALL)** = Menu Installation
- ⑪ = Conserver l'affichage
- ⑫ = Mise à jour / Changement de format d'écran ***
- ⑬ / **PIP ▲** = Page Index / PIP Chaîne précédente (en option)
- ⑭ / **PIP ▼** = Révéler / PIP Chaîne suivante (en option)
- ⑮ / **PIP** = Agrandir / Menu PIP (en option)
- ⑯ / = Mix. / Effacement PIP (en option)
- ⑰ = Télétexte
- ⑱ = Heure
- ⑲ = Source externe (EXT-1, EXT-2, EXT-3, S-VHS, S-VHS EXT2, FRONT-AV) (en option)
- ⑳ = TV / Quitter Menu
- ㉑ **Rouge (SOUND)** = Menu Son
- ㉒ **Vert (PICTURE)** = Menu Image
- ㉓ **V + / -** = Volume Haut / Bas
- ㉔ = Curseur Bas
- ㉕ = Curseur Gauche
- ㉖ **"OK"** = Mémoriser / Image Fixe
- ㉗ = Menu
- ㉘ = Info (Tableau des chaînes)
- ㉙ **P<P** = Chaîne précédente
- ㉚ **PP** = Préférences Personnelles

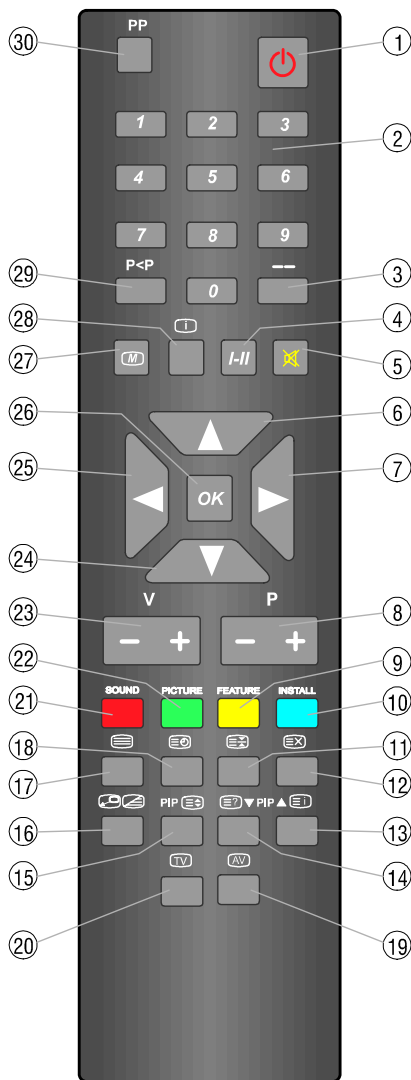

- ⑫ = Changement de format d'écran *** (AUTO, NORMAL, FULL (PLEIN ECRAN), 14:9, CINEMA, PANORAMA, SUBTITLE (SOUS-TITRES), ZOOM) (en option)
*** (AUTO, 4:3, 16:9) (en option)

Touches du panneau de commande et panneau arrière

PANNEAU AVANT

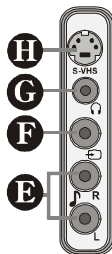
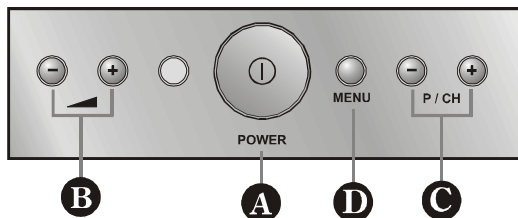

PANNEAU AVANT

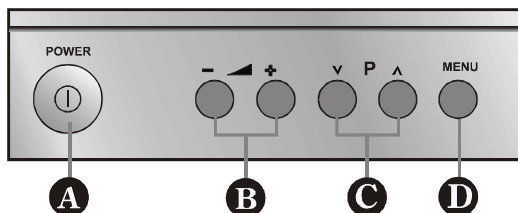

AV AVANT (en option)

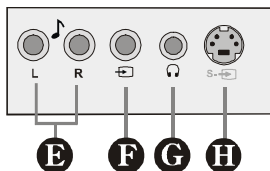

PANNEAU ARRIÈRE

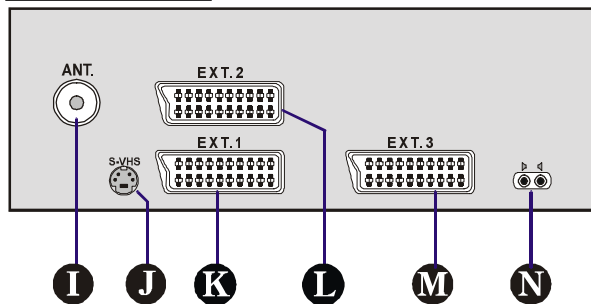

- A** POWER $\text{\textcircled{I}}$ = Sous/Hors Tension
- B** - VOLUME / \blacktriangle + = Volume -/+
- C** - PROG. + / - P/CH + = Chaîne -/+
- D** MENU = Menu (en option)
- E** AUDIO L / R = Audio gauche / droit
- F** VIDEO (en option)
- G** H-PHONE = Casque 3,6 mm \varnothing (en option)
- H** S-VHS Avant (en option)
- I** ANT. = Antenne (75 Ω)

- J** S-VHS Arrière (en option)
- K** EXT.1 = Prise femelle Péritel 1 (Décodeur,.....) (avec RVB)
- L** EXT.2 = Prise femelle Péritel 2 (DVB, DVD,.....)
(avec S-VHS) (en option)
- M** EXT.3 = Prise femelle Péritel 3 / AV IN Arrière (en option)
(Décodeur,.....)
- N** Haut-parleur externe (en option) R = droit / L = gauche

Fonctions supplémentaires

Fonctions standard

- Téléviseur couleur à télécommande
- 100 chaînes de la bande VHF, UHF ou du câble peuvent être présélectionnées.
- Permet de syntoniser des chaînes du câble.
- Système à menus permettant de commander très facilement le téléviseur.
- Il est équipé de trois prises femelles de type Euroconnecteur pour les appareils externes (ordinateur, magnétoscope, jeux vidéo, équipement audio, etc.)
- Systèmes sonores mono ou stéréo (Allemand + Nicam) disponibles.
- Télétexte
- Fastext (Télétexte rapide).
- Accès direct aux chaînes.
- A.P.S. (Automatic Programming System - Système de programmation automatique).
- Possibilité de donner un nom à chaque chaîne.
- Alternance entre les deux dernières chaînes regardées.
- Syntonisation automatique vers l'avant ou l'arrière.
- Minuterie sommeil.
- Verrouillage enfant.
- Coupure automatique du son en cas de non-transmission.
- Quand aucun signal valide n'est détecté, au bout de 5 minutes, le téléviseur passe automatiquement en mode de veille.
- WSS (Wide Screen Signaling - Signal Ecran Large).
- Lecteur NTSC.
- 100 Hz sans scintillement
- Affichage fonctionnel sur l'écran
- Syntonisation de fréquence
- Filtre "Comb" : Circuit numérique permettant de faire des réglages fournissant une qualité d'image excellente, avec des bords précis et nets, tout en éliminant presque entièrement le défilement des points.
- Bande S (S1-S20)
- Réception hyper-bande (S21-S41)
- CTI : (Colour Transient Improvement) Amélioration des transitions horizontales des signaux de chrominance (couleur).
- Réduction de bruit numérique
- Arrêt sur image
- 2 haut-parleurs intégrés
- Commande de balance
- Prise femelle d'antenne 75 Ohm
- PAT (Image et Télétexte)

Fonctions en option

- Réception multi-systèmes (Pal BG, Pal DK, PAL I, Secam BG, Secam DK, Secam L/L', K')
- AUTO, NORMAL, FULL (PLEIN ECRAN), 14:9, CINEMA, PANORAMA, SUBTITLE (SOUS-TITRES), ZOOM (en option) (uniquement sur les téléviseurs 16:9)
- (AUTO, 4:3, 16:9) (en option) (uniquement sur les téléviseurs 4:3)
- PIP (Picture-In-Picture - Insertion d'image) "live"
- PIP Eco
- Stéréo Pal I Nicam
- Stéréo Secam-L Nicam
- S-VHS (via connecteur SCART ou SVHS)
- Real Flat (Point central dynamique)
- L'entrée AV avant est disponible.
- L'entrée AV arrière est disponible.
- Prise AV Euro (Péritel) (EXT-3)
- Dolby Surround Virtuel / Surround Virt.
- Toptext (sur-texte)
- Sortie de ligne
- Détection automatique de magnétoscope
- Scan numérique
- Subwoofer
- Son turbo
- Sortie externe via 2 haut-parleurs
- Possibilité de brancher un casque.
- Egaliseur à 5 bandes

AVIS DE LICENCE

Fabriqué sous licence de Dolby Laboratories.

RECONNAISSANCE DE MARQUE

"Dolby" et le symbole à deux D sont des marques de Dolby Laboratories.

Installation du téléviseur

Placer le téléviseur sur un support solide et stable. Ménager un espace libre d'au moins 100 mm autour du téléviseur pour assurer une ventilation correcte de l'appareil.

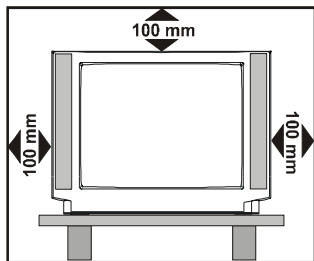

Afin d'éviter toute anomalie ainsi que des conditions dangereuses de fonctionnement, ne jamais placer d'objets sur le téléviseur.

«*Cette appareil est à utiliser à une température tropical et/ou modérée.*»

Consignes de sécurité

1. Source d'alimentation

Le récepteur doit être impérativement branché sur une prise **170-270V AC, 50-60 Hz**. Assurez-vous que la tension de votre source d'alimentation est correcte.

2. Cordon d'alimentation

Le cordon d'alimentation doit être disposé de telle sorte qu'il ne sera ni piétiné, ni gêné par des objets placés sur ou contre lui. Faites particulièrement attention aux endroits où le cordon est raccordé à la prise secteur et à la sortie du récepteur.

3. Humidité et eau

Ne placez pas le téléviseur dans un endroit humide (évituez de l'installer à proximité de la salle de bains, de l'évier de la cuisine ou de la machine à laver). N'exposez pas votre appareil à la pluie ou à une éventuelle projection d'eau, et ne placez pas dessus des objets remplis d'eau.

4. Nettoyage

Avant de nettoyer votre appareil, débranchez le récepteur de la prise d'alimentation principale. N'utilisez pas de produits nettoyants liquides ou en aérosol. Utilisez un chiffon doux et sec.

5. Ventilation

Les fentes et ouvertures situées sur l'appareil sont conçues pour la circulation d'air et assurer un bon fonctionnement du téléviseur. Afin d'éviter toute surchauffe de l'appareil, celles-ci ne doivent en aucun cas être obstruées ni recouvertes.

6. Foudre

En cas de tempête et de foudre ou lorsque vous partez en vacances, débranchez le cordon d'alimentation de la prise secteur.

7. Pièces détachées

Si certaines pièces doivent être remplacées, assurez-vous que le technicien du service après-vente utilise les pièces détachées spécifiées par le fabricant ou que celles-ci ont les mêmes spécifications que les pièces d'origine. Le non-respect de cette condition peut entraîner des risques d'incendie, de chocs électriques ou autres.

8. Service après-vente

Toute réparation doit être effectuée par un technicien qualifié. Pour éviter tout risque de choc électrique, ne retirez jamais le capot de l'appareil.

9. Rayons X

Ce téléviseur offre une protection suffisante contre les rayons X générés.

10. Flammes

Ne placez jamais de sources de flammes nues sur cet appareil.

Avertissement !

Toute intervention contraire aux réglementations, en particulier toute modification de la tension ou le remplacement du tube cathodique, risque d'augmenter la concentration des rayons X. Si des modifications de ce type ont été apportées à votre téléviseur, ce dernier n'est plus compatible avec la licence et ne doit pas être utilisé.

Instructions for waste disposal:Évacuation des déchets

- *L'emballage a été conçu pour être recyclé. Les matériaux d'emballage, et notamment les sacs en plastique, doivent être tenus à l'écart des enfants.*
- *Les batteries, contenant du métal-lourd compris, ne doivent pas être jetées parmi les ordures domestiques. Selon la législation en vigueur, jetez les en préservant la nature dans des collecteurs de batteries.*

«NE LAISSEZ PAS VOTRE TELEVISEUR EN VIEILLE OU ALLUME LORSQUE VOUS QUITTEZ VOTRE DOMICILE.»

AVERTISSEMENT

RISQUE DE CHOC ELECTRIQUE



Le symbole fléché représentant un éclair dans un triangle équilatéral est destiné à avertir l'utilisateur de la présence d'une tension dangereuse non isolée par rapport au châssis de l'appareil et pouvant présenter une importance suffisante à constituer un risque de choc électrique vis à vis des personnes.



Le point d'exclamation dans un triangle équilatéral est destiné à avertir l'utilisateur de l'importance des instructions de maintenance (réparation) décrites dans la documentation accompagnant l'appareil.

Avant de mettre votre téléviseur sous tension

Branchement de l'alimentation électrique

IMPORTANT : Le téléviseur est conçu pour fonctionner sur du **CA à 170-270 V, 50-60 Hz**.

- Après l'avoir déballé, laissez le téléviseur arriver à température ambiante avant de le brancher sur le secteur.

Branchements sur la prise femelle d'entrée RF

- Branchez la prise d'antenne ou de câble TV sur la prise femelle d'entrée RF située à l'arrière du téléviseur et branchez également sur cette prise femelle le câble sortant de la prise femelle de sortie TV des appareils auxiliaires (magnétoscope, DVB, etc.).

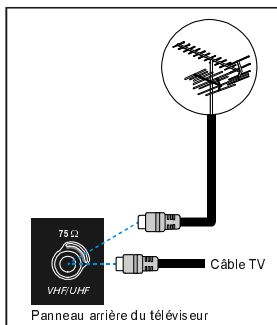

Comment brancher d'autres appareils

IMPORTANT : Mettez le téléviseur hors tension avant de brancher un appareil externe.

Les prises femelles de branchements externes sont situées à l'arrière et à l'avant du téléviseur. Pour brancher d'autres appareils via un Euroconnecteur, reportez-vous aux manuels des appareils concernés.

Installation des piles dans la télécommande

- Placez les piles dans le bon sens, comme indiqué ci-dessous.
- Retirez le couvercle du logement des piles situé à l'arrière de la télécommande en tirant doucement vers le haut à l'emplacement indiqué.
- Insérez dans le logement deux piles **AAA (R03)** ou du même type.
- Remettez le couvercle du logement à piles.

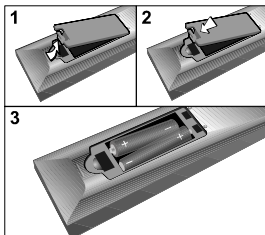

REMARQUE : Lorsque vous n'utilisez pas la télécommande pendant une longue période, retirez les piles. Elles pourraient fuir et endommager la télécommande.

Pour mettre le téléviseur sur MARCHÉ/ARRÊT

Mise en marche du téléviseur

Le téléviseur se met en marche en deux étapes :

- 1- Appuyez sur la touche de mise sous tension située à l'avant du téléviseur. Le téléviseur se met en mode de veille et la diode **LED** située au bas de celui-ci devient **ROUGE** (la diode **LED ROUGE** située au bas du téléviseur s'allume (en fonction du modèle)).

- 2- Pour allumer le téléviseur à partir du mode de veille :

Appuyez sur une des touches numériques de la télécommande afin de sélectionner un numéro de chaîne

ou

Appuyez sur les touches Chaîne Précédente ou Suivante situées à l'avant/sur le côté droit du téléviseur ou sur la télécommande, afin de sélectionner la dernière chaîne regardée.

Dans un cas comme dans l'autre, le téléviseur s'allumera et la diode **LED** s'éteindra.

(Dans un cas comme dans l'autre, le téléviseur s'allumera et la diode **LED ROUGE** deviendra **VERTE** (en fonction du modèle)).

Arrêt du téléviseur

- Appuyez sur la touche de veille de la télécommande, afin que le téléviseur passe en mode de veille et que la diode **LED** devienne **ROUGE**,

(Appuyez sur la touche de veille de la télécommande, afin que le téléviseur passe en mode de veille et que la diode **LED VERTE** devienne **ROUGE**, (en fonction du modèle))

ou

Appuyez sur la touche de mise sous tension située à l'avant du téléviseur, afin que celui-ci s'éteigne.

(Appuyez sur la touche de mise sous tension située à l'avant du téléviseur, afin que le téléviseur et la diode **LED VERTE** s'éteignent. (en fonction du modèle))

Réglages initiaux

Lorsque vous mettez le téléviseur en marche pour la première fois, le message "**VÉRIFIEZ LE CÂBLE D'ANTENNE!**" s'affiche.

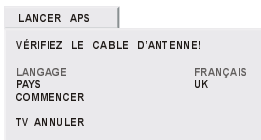

Remarque : Si vous branchez un magnétoscope sur votre téléviseur à partir de l'entrée d'antenne (prise femelle ANT). Pour synchroniser automatiquement la chaîne du magnétoscope, vous devez mettre le magnétoscope sur Lecture avant de lancer l'APS.

- 1- Sélectionnez **LANGAGE** à l'aide de la touche "**Δ**" ou "**▽**", puis appuyez sur la touche "**<**" ou "**>**" pour sélectionner une langue de menu.

- 2- Sélectionnez **PAYS** à l'aide de la touche "**Δ**" ou "**▽**", puis appuyez sur la touche "**<**" ou "**>**" pour sélectionner le pays où vous vous trouvez.

- 3- Sélectionnez **COMMENCER** à l'aide de la touche "**Δ**" ou "**▽**", puis appuyez sur la touche "**>**" pour démarrer l'**APS**.

L'**APS** (Automatic Programming System) programme automatiquement les chaînes reçues sous les numéros de chaîne de

votre téléviseur. Pendant le fonctionnement de l'APS, le message "APS EN COURS, PATIENTEZ SVP!" s'affiche à l'écran. Une fois l'APS terminé, le "TABLEAU DES CHAINES" apparaît.

Pour annuler l'APS, appuyez sur la touche "TV".

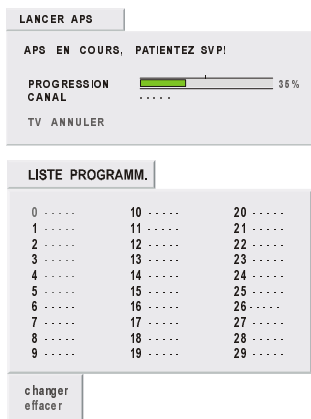

Utilisation des touches du téléviseur

Vous pouvez régler le volume et sélectionner les chaînes à l'aide des touches situées à l'avant du téléviseur.

Réglage du volume

- Appuyez sur la touche "◀ / -VOLUME" pour diminuer le volume ou sur la touche "▶ / +VOLUME" pour augmenter le volume : une échelle du niveau de volume (curseur) s'affichera au milieu du bas de l'écran.

Sélection des chaînes

- Appuyez sur la touche "P/Ch+ / PROG+" pour sélectionner la chaîne suivante ou sur la touche "P/Ch- / -PROG" pour sélectionner la chaîne précédente.

Accès au MENU (en option)

- Appuyez sur la touche "M / MENU" pour accéder au MENU. Dans le MENU, sélectionnez le sous-menu à l'aide des touches "◀ / -VOLUME" ou "▶ / +VOLUME" et accédez au sous-menu à l'aide de la touche "P/Ch- / -PROG". Dans le sous-menu, sélectionnez l'élément de votre choix à l'aide des touches "P/Ch+ / -PROG+" et pour le modifier ou le régler, utilisez les touches "◀ / -VOLUME" ou "▶ / +VOLUME". Pour savoir comment utiliser les menus, reportez-vous à la section Système de menus.

Utilisation avec la télécommande

La télécommande de votre téléviseur est conçue de façon à pouvoir contrôler toutes les fonctions du modèle sélectionné. Ces fonctions seront décrites en fonction du système de menus de votre téléviseur.

Les fonctions du système de menus sont décrites dans la section Système de menus.

Réglage du volume

Pour augmenter le volume, appuyez sur la touche "V+". Pour réduire le volume, appuyez sur la touche "V-". Une échelle du niveau de volume (curseur) s'affichera au milieu du bas de l'écran.

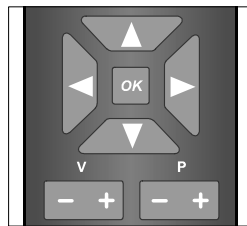

Sélection des chaînes (chaîne précédente ou suivante)

- Pour sélectionner la chaîne précédente, appuyez sur la touche "P".
- Pour sélectionner la chaîne suivante, appuyez sur la touche "P+".

Sélection des chaînes (accès direct)

Appuyez sur les touches numériques de la télécommande pour sélectionner les chaînes 0 à 9. Le téléviseur passera sur la chaîne sélectionnée. Pour sélectionner les chaînes de 10 à 99, vous devez utiliser la touche à doubles chiffres "-".

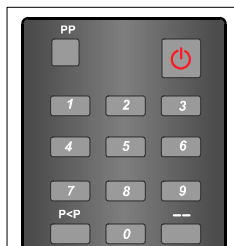

-- C01 ce symbole s'affichera en haut à droite de l'écran.

Appuyez ensuite sur les touches du numéro de la chaîne que vous souhaitez sélectionner (par ex., pour accéder à la chaîne 27, appuyez sur 2, puis sur 7). Si vous attendez trop longtemps avant d'appuyer sur les touches numériques, cette fonction sera ignorée et le symbole affiché disparaîtra. La même chose se produira si vous tardez à appuyer sur la deuxième touche numérique, après avoir saisi le premier chiffre. Le délai d'attente est de 3 secondes.

Pour sélectionner à nouveau une chaîne à un chiffre, appuyez directement sur le numéro de la chaîne.

Pour alterner entre deux chaînes

- Appuyez sur la touche "P<P" (alternance de chaînes) pour sélectionner la dernière chaîne sélectionnée. Cette touche permet d'alterner entre les deux dernières chaînes sélectionnées. Par exemple, sélectionnez la chaîne 8, puis sélectionnez la chaîne 2. A présent, si vous appuyez sur la touche "P<P", la chaîne 8 s'affichera. Si vous appuyez à nouveau sur la même touche, la chaîne 2 s'affichera, et ainsi de suite.

Système de menus

Votre téléviseur est équipé d'un système de menus qui permet d'utiliser facilement le système multi-fonctions. La touche "**M**" permet d'accéder à deux fonctions. Sa première fonction est l'ouverture et la fermeture du menu, et sa deuxième fonction est la fermeture du sous-menu et l'ouverture de son menu parent. Pour accéder rapidement aux menus, appuyez sur :

Touche " M "	Menu
Touche rouge	Menu Son
Touche verte	Menu Image
Touche jaune	Menu Fonctions supplémentaires
Touche bleue	Menu Installation
Touche " i "	Tableau des chaînes

Lorsque vous appuyez sur la touche "**M**", le menu suivant apparaît à l'écran.



Appuyez sur la touche "<" ou ">" pour sélectionner un titre de menu, puis sur la touche ">" ou "**OK**" pour accéder au menu.

Menu Son

La première icône fait partie du menu Son. Si vous appuyez sur la touche ">" ou "**OK**", le menu Son apparaît à l'écran.

Vous pouvez accéder directement au menu Son en appuyant sur la touche **ROUGE**.

Volume

Lorsque vous accédez au menu Son, la fonction Volume est le premier élément sélectionné. Pour augmenter le volume, appuyez sur la touche ">". Pour réduire le volume, appuyez sur la touche "<".

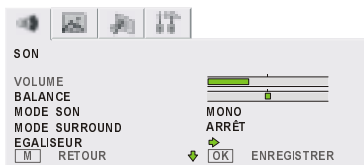

Balance

Appuyez sur la touche ">" ou "<" pour sélectionner Balance. Appuyez sur la touche ">" pour déplacer la balance vers la droite. Appuyez sur la touche "<" pour déplacer la balance vers la gauche.

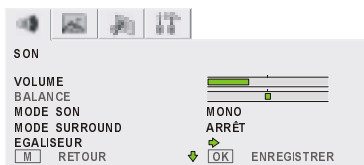

Mode Son

Appuyez sur la touche ">" ou "<" pour sélectionner le mode Son. Vous pouvez régler le mode Son sur **MONO**, **STEREO (NICAM STEREO)**, **DOUBLE 1 (NICAM 1)** ou **DOUBLE 2 (NICAM 2)** en appuyant sur la touche "<" ou ">".



Mode Surround

Appuyez sur la touche ">" ou "<" pour sélectionner le mode Surround. Vous pouvez régler le mode Surround sur **DOLBY VIRTUAL / VIRT.SURROUND** (en option), **EXTENDED** (option) ou **ARRÊT** en appuyant sur la touche "<" ou ">".



Mode Dolby Virtual (en option)

Cette fonction permet d'obtenir un son "3D" en utilisant les deux haut-parleurs de votre téléviseur. Vous n'avez besoin pour cela d'aucun haut-parleur central ou Surround. Pour mieux bénéficier de l'effet Dolby Virtual, vous devez vous trouver à environ 3 mètres de votre téléviseur, face à celui-ci.

Si le Mode Surround est réglé sur **DOLBY VIRTUAL**, **Son Turbo**, **AVL** passe sur **ARRÊT** et **Egaliseur** se règle sur "plat".

Surround Virt. (son 3D) (en option)

Si la fonction Surround Virt. (Surround Virtuel) est installée sur votre téléviseur. Cette fonction permet d'obtenir un son "3D" en utilisant les deux haut-parleurs de votre téléviseur sans avoir à ajouter d'autres haut-parleurs.

Si le Mode Surround est réglé sur **VIRT.SURROUND**, **Son Turbo**, **AVL** passe sur **ARRÊT** et **Egaliseur** se règle sur "plat".

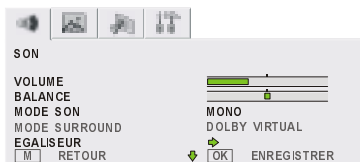

Réglage des Graves (en option)

- A l'aide de la touche ">" ou "<", sélectionnez Graves.
- Appuyez sur la touche ">" pour augmenter les graves.
- Appuyez sur la touche "<" pour diminuer les graves.



Réglage des Aigües (en option)

- A l'aide de la touche "△" ou "▽", sélectionnez Aigües.
- Appuyez sur la touche "▷" pour augmenter les aigües.
- Appuyez sur la touche "◁" pour diminuer les aigües.

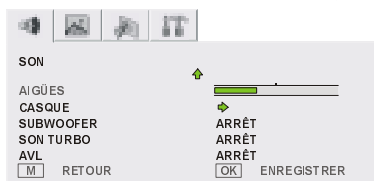

Egaliseur (en option)

Appuyez sur la touche "△" ou "▽" pour sélectionner Egaliseur. Appuyez sur la touche "▷" pour accéder au menu Egaliseur. Dans le menu Egaliseur, vous pouvez régler le style de son sur **PERSON**, **NORMAL**, **LANGUE**, **MUSIQUE** ou **CINEMA** en appuyant sur la touche "◁" ou "▷". Les réglages du menu Egaliseur sont changés et le style de son passe sur **PERSON**.

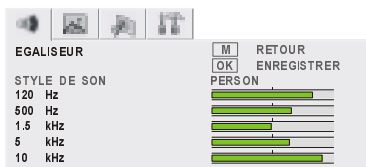
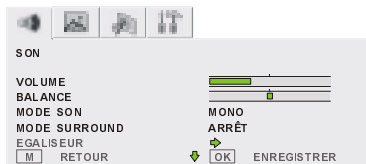

En appuyant sur la touche "▽", la fréquence requise est sélectionnée et à l'aide des touches "◁" ou "▷", le gain de fréquence peut être augmenté ou diminué. Appuyez sur la touche "OK" pour enregistrer les réglages du menu Egaliseur. Appuyez sur la touche "M" pour quitter le menu Egaliseur.

Menu Casque (en option)

Appuyez sur la touche "△" ou "▽" pour sélectionner Casque. Appuyez sur la touche "▷" pour accéder au menu Casque.

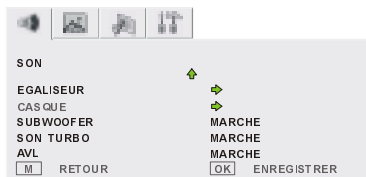

Volume

Appuyez sur la touche "△" ou "▽" pour sélectionner Volume. Pour augmenter le volume du casque, appuyez sur la touche "▷". Pour réduire le volume du casque, appuyez sur la touche "◁".

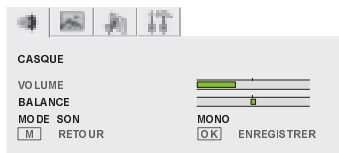

Balance

Appuyez sur la touche "△" ou "▽" pour sélectionner Balance. Appuyez sur la touche "▷" pour déplacer la balance du casque vers la droite. Appuyez sur la touche "◁" pour déplacer la balance du casque vers la gauche.

Mode Son

Appuyez sur la touche "△" ou "▽" pour sélectionner le mode Son. Vous pouvez régler le mode Son sur **MONO**, **STEREO** (**NICAM STEREO**), **DOUBLE 1** (**NICAM 1**) ou **DOUBLE 2** (**NICAM 2**) en appuyant sur la touche "◁" ou "▷".

Source (en option)

Lorsque la fonction PIP (Insertion d'image) est désactivée, cet élément est affiché dans le menu Son.

Appuyez sur la touche "△" ou "▽" pour sélectionner Source. Vous pouvez régler la Source sur **PRINCIPAL** ou **PIP** en appuyant sur la touche "◁" ou "▷".

Vous pouvez entendre le son de l'image PIP à l'aide du casque.

Enregistrement des réglages

- Appuyez sur la touche "OK" pour enregistrer les réglages du menu Casque.
- "ENREGISTRÉ" s'affichera.

Subwoofer (en option)

- Appuyez sur la touche "△" ou "▽" pour sélectionner Subwoofer.
- Cette fonction permet d'augmenter les effets de graves. Vous pouvez appuyer sur la touche "◁" ou "▷" pour **MARCHÉ** ou **ARRÊT** cette fonction.



Son turbo

La fonction Son turbo permet d'augmenter les effets de graves sur le téléviseur.

Appuyez sur la touche "△" ou "▽" pour sélectionner Son turbo. Vous pouvez régler le Son turbo sur **MARCHÉ** ou **ARRÊT** en appuyant sur la touche "◁" ou "▷".



AVL

- Appuyez sur la touche "△" ou "▽" pour sélectionner AVL.

La fonction AVL (Automatic Volume Limiting - Limitation automatique du volume) normalise le son pour obtenir un niveau de sortie fixe d'une chaîne à l'autre, lorsque celles-ci ont des niveaux de son différents. Vous pouvez appuyer sur la touche "◀" ou "▶" pour mettre cette fonction sur **MARCHE** ou **ARRÊT**.



Enregistrement des réglages

- Appuyez sur la touche "OK" pour enregistrer les réglages du menu Son.
- "ENREGISTRÉ" s'affichera.

Menu Image

Appuyez sur la touche "◀" ou "▶" pour sélectionner la deuxième icône.



Si vous appuyez sur la touche "▽" ou "OK", le menu Image apparaît à l'écran.

Vous pouvez accéder directement au menu Image en appuyant sur la touche **VERTE**.

Réglage de la lumière

Lorsque vous accédez au menu Image, la fonction Lumière est le premier élément sélectionné. Pour augmenter le niveau de Lumière, appuyez sur la touche "▶". Pour réduire le niveau de Lumière, appuyez sur la touche "◀".



Réglage du contraste

- A l'aide de la touche "△" ou "▽", sélectionnez Contraste.
- Pour augmenter le niveau de contraste, appuyez sur la touche "▶".
- Pour réduire le niveau de contraste, appuyez sur la touche "◀".



Réglage de la couleur

- A l'aide de la touche "△" ou "▽", sélectionnez Couleur.
- Pour augmenter le niveau de couleur, appuyez sur la touche "▶".
- Pour réduire le niveau de couleur, appuyez sur la touche "◀".



Réglage de la netteté

- A l'aide de la touche "△" ou "▽", sélectionnez Netteté.
- Pour augmenter le niveau de netteté, appuyez sur la touche "▶".
- Pour réduire le niveau de netteté, appuyez sur la touche "◀".



Réglage de assiette (en option)

- A l'aide de la touche "△" ou "▽", sélectionnez Assiette.
- Pour augmenter le niveau assiette, appuyez sur la touche "▶".
- Pour réduire le niveau assiette, appuyez sur la touche "◀".



Réglage de la teinte

Cet élément permet de modifier la "chaleur" de la couleur. En appuyant sur la touche "◀" ou "▶", vous pouvez sélectionner une de ces options : **FROID**, **CHAUD**, **NORMAL**.

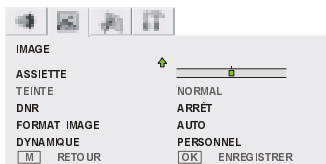

DNR (en option)

Appuyez sur la touche "△" ou "▽" pour sélectionner DNR. Vous pouvez régler la DNR (Digital Noise Reduction - Réduction de bruit numérique) sur **MINIMUM**, **MEDIUM**, **MAXIMUM** ou **ARRÊT** en appuyant sur la touche "◀" ou "▶".

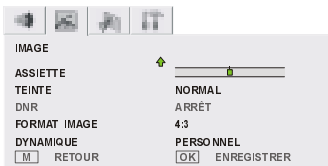

Réglage de la nuance (uniquement en mode AV) (en option)

(Cette option apparaît uniquement en mode AV, lorsqu'une source vidéo NTSC est installée. Sinon, l'option Nuance n'apparaît pas dans le menu Image.) :

- A l'aide de la touche "△" ou "▽", sélectionnez Nuance.
- Pour augmenter le niveau de nuance, appuyez sur la touche "▷".
- Pour réduire le niveau de nuance, appuyez sur la touche "◁".

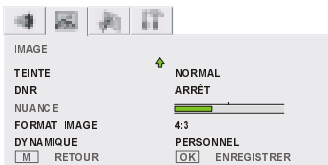

Format image (uniquement pour les téléviseurs 4:3)

Appuyez sur la touche "△" ou "▽" pour sélectionner Format image. Vous pouvez régler le format image sur **AUTO**, **4:3** ou **16:9** en appuyant sur la touche "◁" ou "▷".

Format image (uniquement pour les téléviseurs 16:9)

Appuyez sur la touche "△" ou "▽" pour sélectionner Format image. Vous pouvez régler le format image sur **AUTO**, **NORMAL**, **FULL (PLEIN)**, **14:9**, **CINEMA**, **PANORAMA**, **SUBTITLE (SOUS-TITRES)** ou **ZOOM** (en option) en appuyant sur la touche "◁" ou "▷".

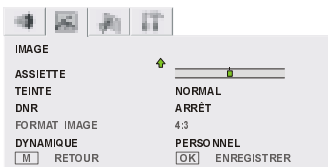

Choisissez le **FORMAT IMAGE** :

- Vous pouvez choisir le **FORMAT IMAGE** en appuyant sur la touche "⊞" lorsqu'aucun menu n'est affiché à l'écran.
- Il est possible que le **FORMAT IMAGE** change automatiquement sous l'effet du signal de commande d'un appareil externe. Si vous voulez repasser au **FORMAT IMAGE** précédent, sélectionnez à nouveau le **FORMAT IMAGE**.

AUTO FORMAT	NORMAL FORMAT	FULL FORMAT	14:9 FORMAT
CINEMA FORMAT	PANO FORMAT	SUBTIT FORMAT	ZOOM FORMAT

Personnalisation de l'image

Appuyez sur la touche "△" ou "▽" pour sélectionner Personnaliser. Vous pouvez régler l'image personnalisée sur **PERSONNEL**, **NATUREL**, **DOUX** ou **RICHE** en appuyant sur la touche "◁" ou "▷".

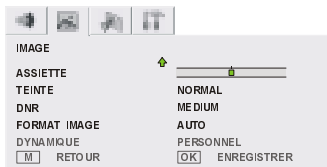

Enregistrement des réglages

- Appuyez sur la touche "OK" pour enregistrer les réglages du menu Image.
- "ENREGISTRÉ" s'affichera.

Menu Particularites

Appuyez sur la touche "◁" ou "▷" pour sélectionner la troisième icône.



Si vous appuyez sur la touche "▽" ou "OK", le menu particularites apparaît à l'écran.

Vous pouvez accéder directement au menu particularites en appuyant sur la touche **JAUNE**.

Arrêt Prog.

Lorsque vous accédez au menu particularites, l'option Minuterie sommeil est la première sélectionnée. Utilisez la touche "◁" ou "▷" pour régler les valeurs de Minuterie sommeil sur **ARRÊT**, **15 MIN**, **30 MIN**, **45 MIN**, **60 MIN**, **90 MIN**, **120 MIN**, **150 MIN** et **180 MIN**.

Si la Minuterie sommeil est activée, le téléviseur passera automatiquement en mode de veille à la fin du délai sélectionné.



Verrouillage enfant

Vous pouvez utiliser cette fonction pour empêcher les enfants d'allumer le téléviseur, de changer de chaîne, de faire des réglages, etc. sans la télécommande.

Vous pouvez régler la fonction Verrouillage enfant sur **MARCHE** ou **ARRÊT** à l'aide de la touche "◁" ou "▷". Lorsque **ARRÊT** est sélectionné, votre téléviseur fonctionne normalement. Lorsque **MARCHE** est sélectionné, le téléviseur peut uniquement être utilisé à l'aide de la télécommande. Dans ce cas, les touches du panneau avant (à l'exception de la touche Marche/Arrêt) ne fonctionneront pas.

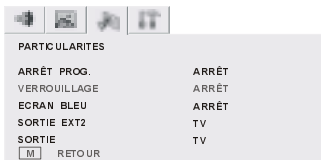

Lorsque le **VERROUILLAGE** est sur **MARCHE**, et que les touches du panneau avant/droit (à l'exception de la touche Marche/Arrêt) sont enfoncées, un message d'avertissement s'affiche au milieu de l'écran.



Ecran bleu

Si aucun signal valide n'est détecté (en mode TV ou AV), l'écran bleu est activé. Pendant la procédure de recherche, Ecran bleu n'est pas activé.

Vous pouvez régler la fonction Ecran bleu sur **MARCHE** ou **ARRÊT** à l'aide de la touche "◀" ou "▶".



Sortie EXT2 (en option)

A partir de la sortie EXT2, il est possible d'accéder à **TV, EXT-1, EXT-3** ou **FRONT AV (AV AVANT)**. **TV, EXT-1, EXT-3** ou **FRONT AV (AV AVANT)** peuvent être sélectionnés en appuyant sur la touche "◀" ou "▶" à partir de "**SORTIE EXT2**".



Sortie (en option)

A partir de la sortie, il est possible d'accéder à **TV, EXT-1, EXT-3** ou **FRONT AV (AV AVANT)**. **TV, EXT-1, EXT-3** ou **FRONT AV (AV AVANT)** peuvent être sélectionnés en appuyant sur la touche "◀" ou "▶" à partir de "**SORTIE**".



Enregistrement des réglages

- Tous les réglages sont enregistrés automatiquement dans le menu Fonctions supplémentaires. Il n'est pas nécessaire d'appuyer sur la touche "OK".

Menu Installation

Appuyez sur la touche "◀" ou "▶" pour sélectionner la quatrième icône.



Si vous appuyez sur la touche "▽" ou "OK", le menu Installation apparaît à l'écran. Vous pouvez accéder directement au menu Installation en appuyant sur la touche **BLEUE**.



Langage

Appuyez sur la touche "△" ou "▽" pour sélectionner Langage. Vous pouvez sélectionner la langue en appuyant sur la touche "◀" ou "▶".

Pays

Appuyez sur la touche "△" ou "▽" pour sélectionner Pays. Vous pouvez sélectionner le pays en appuyant sur la touche "◀" ou "▶".

Langage Txt

Appuyez sur la touche "△" ou "▽" pour sélectionner Langage Txt. Vous pouvez sélectionner la langue du Têlêtexte en appuyant sur la touche "◀" ou "▶". Les options sont Europe de l'Ouest, Europe de l'Est, Grec - Turc, Russe.

EUROPE DE L'OUEST	EUROPE DE L'EST	GREC - TURC	RUSSE
ANGLAIS	FRA NCAIS	ANG LAIS	TCHÈQUE
FRANCAIS	SUEDOIS	FRANCAIS	ALLEMAND/NEERLANDAIS
SUEDOIS	FINNOIS	SUEDOIS	RUSSE
FINNOIS	DANOIS	FINNOIS	BELORUSSE
DANOIS	TCHÈQUE	DANOIS	LITUANIEN
TCHÈQUE	ALLEMAND/NEERLANDAIS	ALLEMAND/NEERLANDAIS	LETTON
ALLEMAND/NEERLANDAIS	ITALIEN	PORTUGAIS	UKRAINIEN
PORTUGAIS	HONGROIS	ESPAGNOL	BULGARE
ESPAGNOL	POLONAIS	ITALIEN	CROATE
ITALIEN		HONGROIS	BSTONIEN
HONGROIS		TURC	
ISLANDAIS		GREC	
SLOVENE		ISLANDAIS	
ROMAIN			
NORVÈGIEN			

Programmation

Appuyez sur la touche "△" ou "▽" pour sélectionner Programmation. Vous pouvez accéder au menu Programmation en appuyant sur la touche "▶".

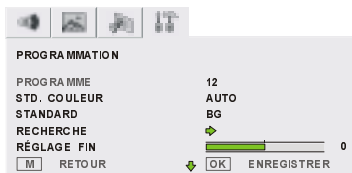

Programme (Chaîne)

Appuyez sur “◀” / “▶” ou sur les touches numériques pour sélectionner une programme (chaîne). Vous pouvez sélectionner le numéro de la chaîne en appuyant sur les touches numériques. Vous pouvez enregistrer jusqu’à 100 chaînes (de 0 à 99).

Std. Couleur (Norme couleur)

Appuyez sur la touche “△” ou “▽” pour sélectionner Std. Couleur (Norme couleur). En appuyant sur la touche “◀” ou “▶”, vous pouvez régler la norme sur **AUTO**, **PAL** ou **SECAM**.

Standard (en option)

Appuyez sur la touche “△” ou “▽” pour sélectionner Standard. A l’aide de la touche “◀” ou “▶”, vous pouvez régler le standard sur **BG, L, I** ou **DK** (en option).

Recherche

Appuyez sur la touche “△” ou “▽” pour sélectionner Recherche. En appuyant sur la touche “▶”, vous pouvez accéder au menu Recherche.



Recherche

Appuyez sur la touche “△” ou “▽” pour sélectionner Recherche. En appuyant sur la touche “▶”, vous pouvez démarrer la Recherche de chaîne. Une fois la recherche de chaîne lancée, “REGLAGE...” s’affiche et lorsque la chaîne recherchée est trouvée, le message “TROUVÉ” s’affiche en travers de l’élément Recherche du menu ci-dessus.

Canal (Chaîne)

Appuyez sur la touche “△” ou “▽” pour sélectionner Canal (Chaîne). Vous pouvez changer le numéro de chaîne en appuyant sur la touche “◀” / “▶” ou sur les touches numériques.

Bande

Appuyez sur la touche “△” ou “▽” pour sélectionner Bande. En appuyant sur la touche “◀” ou “▶”, vous pouvez régler la Bande sur **C** ou **S**.

Pour quitter le menu Recherche, appuyez sur la touche “M”.

Enregistrement des réglages

- Appuyez sur la touche “OK” pour enregistrer les réglages du menu Recherche.
- “ENREGISTRÉ” s’affichera.

Réglage fin (Réglage précis)

Appuyez sur la touche “△” ou “▽” pour sélectionner Réglage fin. Vous pouvez régler la chaîne manuellement avec précision en appuyant sur la touche “◀” ou “▶”.

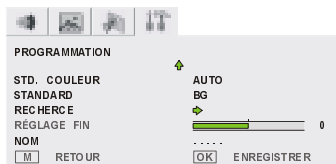

Nom

Dans le menu Programmation, appuyez sur la touche “△” ou “▽” pour sélectionner Nom. Lorsque vous appuyez sur la touche “▶”, le curseur se positionne sur la première lettre. Vous pouvez sélectionner la lettre à l’aide des touches “△” ou “▽”. En appuyant sur la touche “◀” ou “▶”, vous pouvez placer le curseur sur les autres lettres du nom de programme et changer le nom. La longueur maximale du nom est de 5 positions.

Enregistrement des réglages

- Appuyez sur la touche “OK” pour enregistrer les réglages du menu Programmation.
- “ENREGISTRÉ” s’affichera.
- Appuyez sur la touche “M / MENU” pour quitter le menu Programmation.

Lancer APS :

Dans le menu Installation, sélectionnez Lancer APS en appuyant sur la touche “△” ou “▽”. En appuyant sur la touche “▶”, vous pouvez accéder au menu Lancer APS.



Si vous souhaitez annuler l’APS et repasser au menu Installation, appuyez sur le bouton “TV”. Si vous appuyez sur la touche “OK”, la fonction APS démarre et le menu suivant s’affiche à l’écran.

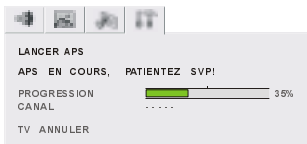

Une fois l’APS terminé, le LISTE PROGRAMM. (TABLEAU DES CHAINES) s’affiche.

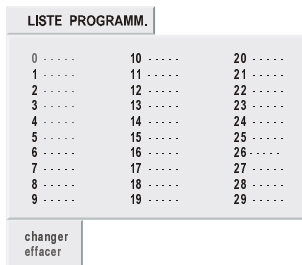

L’affichage “effacer” devient vert et la chaîne sélectionnée est effacée du Liste Programm.

- Appuyez sur la touche “i” ou “TV” pour quitter le Liste Programm (Tableau des chaînes).

Autres fonctions

Etat du téléviseur

Numéro de chaîne, Nom de chaîne (ou AV) et Indicateur Son s'affichent en haut à droite de l'écran. Ils s'affichent pendant 3 secondes lorsque vous changez de chaîne.

-- C01 Numéro de chaîne et
Nom de chaîne (5 caractères)

Indicateur de son (Mono, Stéréo, Double)

Les types d'Indicateurs de son Mono, Stéréo et Double indiquent le mode sonore actuellement sélectionné.

Le Numéro de chaîne, le Nom de chaîne et les symboles d'Indicateur de son s'affichent lorsque vous changez de chaîne à l'aide des touches numériques ou de la touche "-", "P<P", "P+" ou "-P".

ARRÊT PROG. 9 MIN Indicateur de Minuterie sommeil (lorsque la fonction est activée)

AUTO
FORMAT Indicateur de format d'écran

Pour afficher les indicateurs de Minuterie sommeil et de Format d'écran avec le Numéro de chaîne, le Nom de chaîne et l'Indicateur de son, appuyez sur la touche "TV".

Si la Minuterie sommeil est activée, l'indicateur affiche la durée restante.

Alternance de chaîne (P<P)

Cette touche permet de repasser à la chaîne préalablement sélectionnée. Pour alterner entre les deux dernières chaînes sélectionnées, appuyez de façon répétée sur "P<P".

Double chiffre (-)

Ce symbole s'affiche lorsque vous appuyez sur la touche "Double chiffre" au lieu de l'indicateur de numéro de chaîne.

-- C01

Pour sélectionner une chaîne, vous devez entrer deux chiffres l'un après l'autre. Si vous attendez trop longtemps avant d'appuyer sur les touches numériques, cette fonction sera ignorée et le symbole affiché disparaîtra. La même chose se produira si vous tardez à appuyer sur la deuxième touche numérique, après avoir saisi le premier chiffre. Le délai d'attente est de 3 secondes.

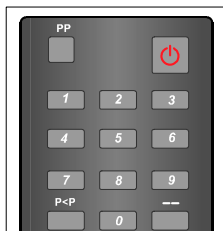

Préférences personnelles (PP)

Lorsque vous appuyez sur la touche "PP", toutes les valeurs préréglées sont restaurées.

PP

Modes de son

Il s'agit d'une option stéréo. Les différents modes sonores disponibles sont Mono, Stéréo, Double 1 et Double 2. L'indicateur s'affiche au milieu du bas de l'écran. "La touche I-II" permet de sélectionner Mono, Stéréo, Double 1 ou Double 2.

En diffusion mono ou en mono forcé (pour la diffusion stéréo).

MODE SON MONO

En diffusion Stéréo.

MODE SON STEREO

Si la diffusion double est détectée. Double 1 est sélectionné par défaut et peut aussi être sélectionné après Double 2 à partir de la télécommande.

MODE SON DUAL 1

Si Double 2 est sélectionné à l'aide de la télécommande.

MODE SON DUAL 2

Format d'écran

Le symbole du mode d'image s'affiche au-dessous de l'indicateur de son, à côté du symbole d'état du téléviseur. Conformément aux données WSS, à l'intérieur de la case des symboles, "AUTO", "NORMAL", "FULL" (PLEIN), "14:9", "CINEMA", "PANORAMA", "SUBTITLE" (SOUS-TITRES) ou "ZOOM" (en option) (uniquement sur les téléviseurs 16:9) s'affiche.

En appuyant sur la touche "EX" (TXT_UPDATE) (si le Télétexte n'est pas actif), le mode d'image peut être réglé sur "AUTO", "NORMAL", "FULL" (PLEIN), "14:9", "CINEMA", "PANORAMA", "SUBTITLE" (SOUS-TITRES) ou "ZOOM" (en option) (uniquement sur les téléviseurs 16:9).

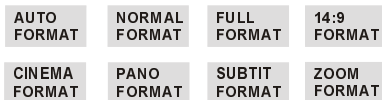

• (AUTO, 4:3, 16:9) (uniquement sur les téléviseurs 4:3) (en option).

AUTO 4:3 16:9
FORMAT FORMAT FORMAT

Indicateur de coupure du son

Lorsque cette fonction est activée, l'indicateur reste affiché au milieu du haut de l'écran, jusqu'à ce qu'elle soit désactivée.



Vous pouvez annuler la coupure du son de deux manières : en appuyant sur la touche "X" (le volume est alors réglé sur la valeur précédente) ou en augmentant le niveau de volume (il augmente alors en partant du niveau minimum). Si vous réduisez le volume alors que le son est coupé, la coupure du son ne sera pas annulée, mais le niveau de volume sera réduit. Si vous annulez la coupure du son après avoir réduit le niveau de volume, le téléviseur prendra cette réduction de volume en compte.

Indicateur de minuterie d'absence de signal

Cet indicateur s'affiche au milieu du bas de l'écran, lorsqu'aucun signal valide n'est détecté. Il indique le temps restant avant le passage en mode Veille (au bout de 5 minutes). L'indicateur s'affiche au bout de 3 secondes, lorsqu'aucun signal valide n'est reçu.

Lorsqu'une commande est lancée à partir de la télécommande (si la minuterie d'absence de signal est active), la minuterie

s'arrête et si aucun signal n'est à nouveau détecté, la minuterie est initialisée sur 5 minutes et redémarre le décompte 3 secondes plus tard.

PAS DE SI.

4 : 50 MIN

Arrêt sur image

Pour figer l'image affichée à l'écran, appuyez sur la touche "OK". Pour "libérer" l'image, appuyez à nouveau sur cette touche.

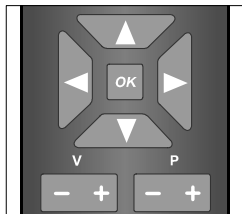

Modes AV

En appuyant sur la touche "AV", vous pouvez régler votre téléviseur sur un des modes AV (sauf si le Télétexte est affiché). Si vous appuyez sur cette touche, le téléviseur sera réglé successivement sur un des modes AV en option : **EXT-1, EXT-2, EXT-3, S-VHS, S-VHS EXT2, FRONT AV (AV AVANT)** (en option). **EXT-1** prend en charge le mode **RVB** et **EXT-2** le mode **SVHS**, sauf si l'appareil est équipé d'une prise SVHS. Si votre téléviseur est équipé d'une prise SVHS, vous devez utiliser cette prise pour l'entrée SVHS.

Pour quitter le mode AV, appuyez sur "TV", sur les touches numériques ou sur "P+" / "-P".

PIP (Picture in Picture - Insertion d'image) Eco / PIP (en option)

Votre téléviseur est équipé d'un module PIP (Picture in Picture - Insertion d'image). La fonction PIP n'est pas disponible en mode Télétexte.

Vous pouvez accéder à la fenêtre PIP à l'aide de la touche "PIP" / "PIP" (Marche/Arrêt PIP) de la télécommande.

Si vous appuyez une seconde fois sur la touche "PIP" / "PIP", le menu PIP s'affiche. Pour quitter le menu PIP, appuyez sur la touche "TV", "M" ou "PIP".

Pour supprimer la fenêtre PIP, appuyez sur la touche "TV".

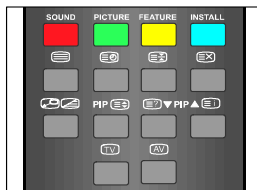

MENU PIP

SOURCE	EXT-1
TAILLE	LARGE
POSITION	4
EFFACER	

Source

En sélectionnant l'élément **SOURCE**, vous pouvez sélectionner la source PIP parmi **EXT-1, EXT-2, EXT-3, S-VHS, S-EXT2** ou **FRONT** (AVANT) (en option) en appuyant sur la touche "▷" ou "▷".

• En mode AV, si Source est sélectionné comme TV, vous pouvez changer de chaîne PIP à l'aide des touches "PIP / PIP ▲" ou "PIP / PIP ▼".

Taille

Vous pouvez régler la taille de la fenêtre PIP sur **PETIT** ou **LARGE** à l'aide de la touche "◁" ou "▷".

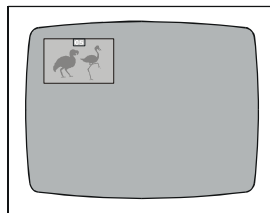

Position

Vous pouvez sélectionner Position en appuyant sur le bouton "△" ou sur le bouton "▽". Il est possible de régler les positions 1 (en haut à gauche), 2 (en haut à droite), 3 (en bas à droite) ou 4 (en bas à gauche) en appuyant sur le bouton "◁" ou sur le bouton "▷".

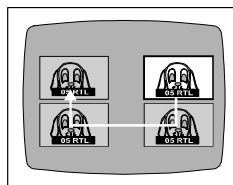

Effacer (Effacement)

Vous pouvez sélectionner Effacer en appuyant sur la touche "△" ou "▽". Si vous appuyez sur la touche "▷", l'image principale du téléviseur et l'image PIP sont remplacées l'une par l'autre.

Vous pouvez remplacer l'image principale du téléviseur et l'image PIP en appuyant sur la touche "PIP" / "PIP" de la télécommande.

Menu PIP en mode AV

En mode AV, le menu PIP est le suivant :

MENU PIP

PROGRAMME	1
SOURCE	TV
TAILLE	LARGE
POSITION	1
EFFACER	

Programme (Chaîne)

Cette option apparaît dans le menu PIP lorsque le téléviseur est en mode AV. Si l'élément SOURCE est sélectionné comme TV, la chaîne de la fenêtre PIP peut être sélectionné à l'aide de la touche "PIP / PIP ▲", "PIP / PIP ▼", "◁" / "▷" ou des touches numériques.

Télétexte

Le Télétexte est un système qui permet d'afficher des informations sous forme de textes sur l'écran de votre téléviseur. Le Télétexte vous permet d'afficher des pages d'information sur les sujets disponibles dans la liste de la table des matières (index).

En mode texte, l'affichage sur écran n'est pas disponible.

En mode texte, les commandes de contraste, luminosité et couleur ne sont pas disponibles, mais vous pouvez modifier le volume.

Utilisation du Télétexte

- Sélectionnez une chaîne proposant des informations par Télétexte.
- Appuyez sur la touche "☰" (TELETEXTE). En général, une table des matières (index) s'affiche à l'écran.

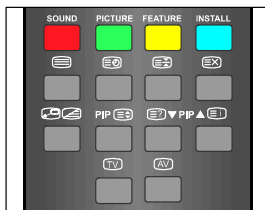

Sélection d'une page de Télétexte

- Appuyez sur les touches numériques correspondantes pour accéder au numéro de la page de Télétexte requise.

Le numéro de page sélectionné s'affiche en haut à gauche de l'écran. Le compteur de page de Télétexte défile jusqu'au numéro de page sélectionné et la page de votre choix s'affiche à l'écran.

- Appuyez sur la touche "△ / P+" pour faire défiler l'écran du Télétexte vers l'avant une page à la fois.
- Appuyez sur la touche "▽ / -P" pour faire défiler l'écran du Télétexte vers l'arrière une page à la fois.



Sélection de la page Index

- Pour sélectionner le numéro de page de l'index (en général, page 100), appuyez sur la touche "100".

Affichage du Télétexte en même temps qu'une émission

- Appuyez sur la touche "☰". Le texte s'affiche par-dessus l'émission affichée à l'écran.
- Appuyez à nouveau sur la touche "☰" pour repasser à la page de Télétexte.

Recherche d'une page tout en regardant une émission

- Lorsque le mode Télétexte est activé et que vous appuyez sur la touche "☰", l'affichage passe en mode Télévision ; si vous appuyez une nouvelle fois sur la touche "☰", le téléviseur repasse du mode Télévision à la dernière page Télétexte affichée. En mode Télévision, entrez un numéro de page à l'aide des touches numériques. Le numéro de page entré clignote en haut de l'écran jusqu'à ce que la page requise soit trouvée. Puis, le numéro de page entré cesse de clignoter, afin d'indiquer que la page a été trouvée. Vous pouvez maintenant afficher cette page de Télétexte en appuyant sur la touche "☰".

Sélection du texte Double hauteur

- Appuyez sur la touche "☰" pour afficher le texte de la moitié supérieure de la page d'information dans une police deux fois plus grande.
- Appuyez à nouveau sur la touche "☰" pour afficher le texte de la moitié inférieure de la page d'information dans une police deux fois plus grande.
- Appuyez à nouveau sur la touche "☰" pour afficher la page entière dans une police de texte normale.

Affichage des informations "cachées"

- Appuyez une fois sur la touche "☰" pour afficher les réponses d'une page de jeux.
- Appuyez à nouveau sur la touche "☰" pour cacher les réponses aux jeux.

Arrêt du changement de page automatique

Il se peut que la page de Télétexte sélectionnée contienne plus d'informations que ce qui est actuellement affiché à l'écran : le reste des informations sera affiché au bout d'un certain temps.

- Appuyez sur la touche "☰" pour arrêter le changement de page automatique.
- Appuyez à nouveau sur la touche "☰" pour permettre à la page suivante de s'afficher.

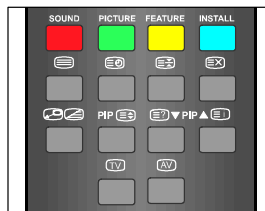

Sélection d'une page de sous-code

Les pages de sous-code sont des sous-sections de longues pages de Télétexte qui ne peuvent être affichées à l'écran qu'une section à la fois.

- Sélectionnez la page de Télétexte requise.
- Appuyez sur la touche "☰". **number / - -** s'affichera en haut à gauche de l'écran.
- Sélectionnez le numéro de la page de sous-code requise en appuyant sur deux touches numériques. (par ex. : 0 5)
- Vous pouvez passer à d'autres pages de sous-code en appuyant sur les touches "<" ou ">", ou,
- Lorsque **number / - -** est affiché, vous pouvez aussi simplement appuyer à nouveau sur la touche "☰" pour mettre à jour automatiquement les pages de sous-code.

Ecran scindé

- Cette fonction permet de regarder simultanément une émission et le Télétexte.
- Lorsque vous regardez une chaîne proposant un service Télétexte, appuyez sur la touche "☰".
- Le Télétexte s'affiche à l'écran. Appuyez à nouveau sur la touche "☰". L'écran se scinde en deux parties. L'émission télé s'affiche du côté gauche de l'écran. Le Télétexte s'affiche du côté droit de l'écran.
- Pour quitter le mode Ecran scindé, appuyez à nouveau sur la touche "☰".

Pour quitter le Télétexte

- Appuyez sur la touche "TV". L'écran passe en mode Télévision.

Affichage de l'heure

- Lorsque vous regardez une chaîne proposant un service Télétexte, appuyez sur la touche "☰". L'heure est alors reprise à partir du Télétexte et est affichée en haut à droite de l'écran.
- Si la chaîne que vous regardez ne propose pas de service Télétexte, aucune information ne sera affichée.

Fastext (Télétexte rapide - en option)

(Ces informations s'appliquent uniquement aux téléviseurs équipés de la fonction FASTEXT) (en option)

Votre téléviseur prend en charge le système Télétexte à 10, 100, 1000 ou 2000 (1600) pages. Lorsque vous entrez le numéro d'une des 10, 100, 1000 ou 2000 (1600) pages en mémoire, le système n'aura pas à rechercher cette page : il l'affichera directement.

- Appuyez sur la touche "Δ / P+" pour faire défiler l'écran du Télétexte vers l'avant une page à la fois.
- Appuyez sur la touche "▽ / -P" pour faire défiler l'écran du Télétexte vers l'arrière une page à la fois.

Pour Fastext

Il se peut que l'en-tête des informations ait une couleur particulière.

- Appuyez sur la touche de couleur correspondante (ROUGE, VERTE, JAUNE, BLEUE) pour accéder rapidement à la page en questions.

Pour TOP text (en option)

Ces informations s'appliquent uniquement aux téléviseurs équipés de la fonction "TOP text". (en option)

Si cette fonction est disponible, le mode TOP text sera activé automatiquement.

- Si la chaîne propose un service TOP text, les touches à codes de couleur apparaîtront sur la ligne d'état.
- Si la chaîne ne propose pas de service TOP text, la ligne d'état n'apparaîtra page.

Il se peut que l'en-tête d'information se trouve dans la case en couleur.

En mode TOP, les commandes "<" ou ">" permettent d'accéder respectivement à la page suivante et précédente. Si la chaîne ne propose pas de service TOP text et que vous utilisez ces commandes, le défilement en boucle se produit. Par exemple, la page 100 semble être supérieure à la page 199.

Branchement du matériel périphérique

Vous pouvez brancher sur votre téléviseur toute une gamme d'équipements radio et vidéo.

Les schémas de branchement suivants vous indiquent où vous devez brancher les différents équipements, à l'arrière ou à l'avant du téléviseur.

Via l'Euroconnecteur

Votre téléviseur est équipé de **deux** ou **trois** prises femelles de type Euroconnecteur. Si vous souhaitez brancher sur votre téléviseur des périphériques (magnétoscope, décodeur, etc.) équipés d'Euroconnecteurs, utilisez les entrées d'option **EXT.1**, **EXT.2** ou **EXT.3** (en option).

Si un périphérique externe est branché via les prises femelles Euroconnecteur, le téléviseur est réglé automatiquement en mode AV.

Mode EXT-2S (en option)

Si l'équipement branché sur votre téléviseur est compatible avec la sortie S-Vidéo (Y/C) de l'Euroconnecteur, la qualité de l'image sera meilleure en sélectionnant le mode **S-VHS EXT2** et en branchant votre équipement sur la borne **EXT.2** du téléviseur. Si votre équipement dispose de cette fonction, reportez-vous au mode d'emploi de celui-ci.

Branchement sur l'entrée S-VHS (en option)

"N'utilisez pas simultanément les entrées S-VHS et AV AVANT : cela provoquerait des interférences au niveau des signaux, ce qui pourrait se traduire par une mauvaise qualité d'image."

Branchez votre appareil photo ou votre caméscope à l'avant ou à l'arrière de votre téléviseur.

• Branchez votre équipement sur le téléviseur via l'entrée S-VHS et pour l'audio, utilisez les entrées audio AV AVANT.

Via l'entrée ANT

Si vous souhaitez brancher sur votre téléviseur des périphériques (magnétoscope, décodeur, etc.) et que l'appareil que vous voulez brancher n'est pas équipé d'un Euroconnecteur AV AVANT ou S-VHS, utilisez l'entrée ANT (Antenne) de votre téléviseur.

Décodeur

La télévision par câble offre un large choix de chaînes. Certaines sont gratuites, mais d'autres sont payantes. Cela signifie que vous devez vous abonner à la compagnie de télédiffusion qui diffuse les chaînes que vous souhaitez recevoir. Cette compagnie vous fournira un décodeur qui vous permettra de décoder les chaînes que vous souhaitez regarder.

Pour de plus amples informations, consultez votre revendeur. Reportez-vous également au livret fourni avec votre décodeur.

Branchement d'un décodeur avec prise d'antenne femelle sur le téléviseur

• Branchez le câble d'antenne.

Branchement d'un décodeur sans prise d'antenne femelle sur le téléviseur

• Branchez le décodeur sur votre téléviseur à l'aide d'un eurocâble sur l'entrée **EXT-1**, **EXT-2**, **EXT-3**, **FRONT AV** (AV AVANT) ou **S-VHS** (en option).

Téléviseur et magnétoscope

• Branchez les câbles d'antenne.

Vous obtiendrez une meilleure qualité d'image si vous branchez également un eurocâble sur la prise femelle **EXTERNE** (en option).

Magnétoscope

Le téléviseur détecte automatiquement le magnétoscope.

Lecteur NTSC (en option)

Branchez le lecteur vidéo NTSC sur l'Euroconnecteur situé à l'arrière du téléviseur.

Branchez le lecteur NTSC sur la prise jack RCA située à l'avant du téléviseur (en option).

Puis appuyez sur la touche "**AV**" pour sélectionner **EXT-1**, **EXT-2**, **EXT-3**, **S-VHS**, **S-VHS EXT2** ou **FRONT-AV** (AV AVANT) (en option).

Fonction de copie (en option)

Sélection de source pour enregistrement sur **magnétoscope**.

- Sélectionnez le menu Fonctions supplémentaires.
- Sélectionnez la source **SORTIE EXT2** en appuyant sur la touche "<" ou ">".

Appareil photo et caméscope

Branchement sur l'entrée AV Avant (AV AVANT) / AV Arrière (AV AR.) (en option) :

Branchez votre appareil photo ou votre caméscope à l'avant de votre téléviseur.

• Branchez votre équipement sur le téléviseur via les entrées **VIDEO** (jaune), **AUDIO D** (rouge) et **AUDIO G** (blanc). Vous devez brancher les fiches de la prise jack sur les entrées de la même couleur.

Branchement du décodeur sur le magnétoscope

Certains magnétoscopes sont équipés d'un euroconnecteur prévu spécialement pour les décodeurs.

- Branchez un eurocâble sur l'euroconnecteur de votre décodeur et sur l'euroconnecteur spécial de votre magnétoscope. Reportez-vous également au manuel de votre magnétoscope.
- Pour brancher votre magnétoscope sur le téléviseur, reportez-vous à la section Téléviseur et magnétoscope.

Si vous voulez brancher d'autres équipements sur votre téléviseur, consultez votre revendeur.

Branchement du casque (en option)

Pour brancher un casque, utilisez la prise femelle pour casque stéréo située à l'avant (en bas) / sur le côté droit de votre téléviseur.

Branchement de haut-parleurs externes (en option)

Votre téléviseur est équipé de deux entrées qui permettent de brancher des haut-parleurs externes (une pour le haut-parleur gauche et une autre pour le haut-parleur droit). Vous pouvez brancher sur ces entrées des haut-parleurs d'une puissance maximale de 8 ohms.

Lorsque vous branchez des haut-parleurs externes, les haut-parleurs internes de votre téléviseur seront automatiquement désactivés.

Branchement des périphériques externes

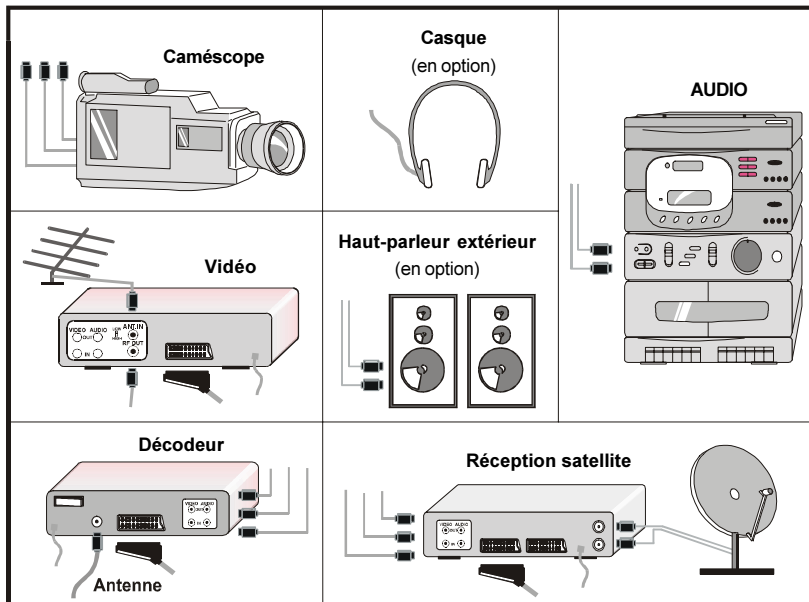

Branchement de l'antenne

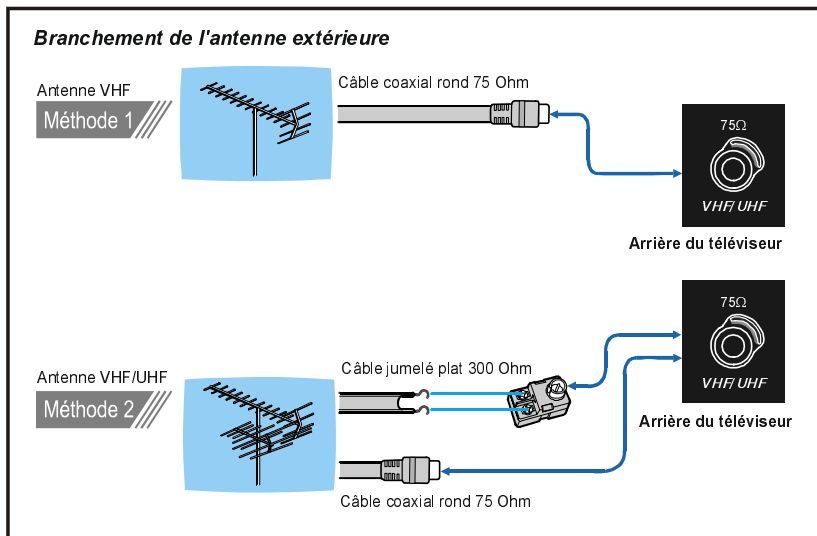

Conseils

Nettoyage de l'écran

Pour nettoyer l'écran, utilisez un chiffon doux, légèrement humide. N'utilisez pas de produits nettoyants abrasifs car ils risquent d'endommager la surface de l'écran du téléviseur.

Image médiocre

Si la qualité de l'image est médiocre, assurez-vous que le système de diffusion sélectionné est correct. Vérifiez que le téléviseur ou l'antenne n'est pas placé trop près des haut-parleurs, d'un équipement radio non mis à la terre ou d'un éclairage au néon.

Des montagnes ou des édifices élevés peuvent gêner la réception et créer des images doubles ou floues. Parfois, il suffit de modifier l'orientation de l'antenne pour améliorer la qualité de l'image.

Cette dernière peut être également dégradée lorsque deux périphériques sont connectés au téléviseur en même temps. Dans ce cas, débranchez l'un des appareils.

Pas d'image

Assurez-vous que l'antenne est correctement branchée. Vérifiez que la connexion à la prise d'antenne est correcte, que le câble n'est pas endommagé et que les bons connecteurs ont été utilisés. En cas de doute, adressez-vous à votre revendeur.

Pas d'image signifie que votre téléviseur ne reçoit pas de transmission. Assurez-vous que vous avez appuyé sur les touches appropriées de la télécommande. Pour ce faire, essayez une nouvelle fois.

Son

Vous n'entendez aucun son. Vérifiez que vous n'avez pas coupé le son en appuyant sur la touche Silence (🔇). Vérifiez également que les haut-parleurs externes sont correctement raccordés au téléviseur.

Le son ne sort que par un seul des haut-parleurs. Vérifiez que la balance des haut-parleurs n'est pas exagérément réglée dans une direction (voir Menu SON).

Télécommande

Votre téléviseur ne répond plus à la télécommande. Appuyez une nouvelle fois sur la touche « TV » de la télécommande. Il se peut que les piles soient usées. Dans ce cas, vous pouvez toujours utiliser les touches situées sur le panneau de commande à l'avant du téléviseur.

Vérifiez que vous n'avez pas sélectionné un mauvais menu. Appuyez sur la touche « TV » pour revenir en mode « TV » ou appuyez sur la touche « M » pour revenir au menu précédent.

Pas de solution

Mettez votre téléviseur hors tension, puis remettez-le en marche. S'il ne fonctionne pas, appelez le service après-vente. En aucun cas vous ne devez tenter de réparer l'appareil par vous-même.

Caractéristiques techniques

RADIOIFFUSION

PAL B/G (en option)
PAL SECAM B/G (en option)
PAL/SECAM B/G D/K K' (en option)
PAL/SECAM B/G D/K L/L' (en option)
PAL/SECAM B/G D/K I/I' (en option)
PAL I/I' (en option)

RÉCEPTION DES CANAUX

VHF (BAND I/III)
UHF (BAND U)
HYPERBAND
CABLE TV (S1-S20/S21-S41)

RÉCEPTION DES CANAUX 100

INDICATEUR DE CANAUX

Affichage à l'écran

PRISE D'ANTENNE RF

75 Ohm (asymétrique)

TENSION EN FONCTIONNEMENT

170-270V CA, 50-60 Hz.

SYSTEME AUDIO

German + Nicam Stereo (en option)
Virt. Surround (en option)
Dolby Virtual (en option)

ALIMENTATION SORTIE AUDIO (W_{RMS}) (%10 THD)

2 x 10

**TUBE CATHODIQUE CONSOMMATION
ÉLECTRIQUE (W) (max.)**

28" 4:3 SF	132
28" 16:9 SF	140
28" 16:9 RF	166
29" 4:3 RF	148
32" 16:9 SF	150

TUBE CATHODIQUE

- 25" (63 cm)
- 28" (70 cm)
- 29" (72 cm)
- 32" (82 cm)
- 33" (84 cm)

DIMENSIONS (mm)

DIMENSIONS (mm)			
P	L	H	Poids (kg)
465	692	540	27
465	692	540	34,5
482	740	548	32
514	778	467	33
490	765	570	38
576	880	534	51
546	776	725	56