

# Inhoud

<b>Toetsen op de afstandsbediening</b> .....	<b>2</b>	<b>Teletekst</b> .....	<b>20</b>
<b>Toetsen op het bedieningspaneel</b> .....	<b>3</b>	Teletekst bedienen .....	20
<b>Antenne-aansluitingen</b> .....	<b>3</b>	Een teletekstpagina kiezen .....	20
<b>Vorbereiding</b> .....	<b>4</b>	Een indexpagina kiezen .....	20
KENMERKEN .....	4	Teletekst over een televisieprogramma kiezen .....	20
<b>Veiligheidsmaatregelen</b> .....	<b>4</b>	Naar een pagina zoeken terwijl u televisie aan het kijken bent .....	21
<b>Voordat u uw televisie inschakelt</b> .....	<b>6</b>	Tekst in dubbele hoogte kiezen .....	21
Elektriciteitsaansluiting .....	6	Verborgene informatie bekijken .....	21
Aansluiting op het RF-contact .....	6	Automatische paginaovergang stopzet- ten .....	21
Andere apparaten aansluiten .....	6	Een Subcodepagina selecteren .....	21
Batterijen in de afstandsbediening plaatsen .....	6	Voor Fasttext (optie) .....	21
<b>De televisie in- en uitschakelen</b> .....	<b>6</b>	Teletekst verlaten .....	22
De televisie inschakelen .....	6	De tijd weergeven .....	22
De televisie uitschakelen .....	6	<b>Andere apparaten aansluiten</b> .....	<b>22</b>
<b>De televisie bedienen</b> .....	<b>7</b>	Via de Euroconnector .....	22
A.P.S. (optie) .....	7	Via de Ant ingang .....	22
(Automatisch Programmeersysteem) .	7	Decoder .....	22
De toetsen op het televisietoestel gebruiken .....	7	TV en videorecorder .....	22
Bediening met de afstandsbediening .	7	Playback NTSC (optie) .....	22
<b>Menusysteem</b> .....	<b>8</b>	<b>Randapparatuur aansluiten</b> .....	<b>23</b>
Menu Geluid .....	9	Kopieermogelijkheid (optie) .....	24
Menu Beeld .....	11	Het testsignaal van de videorecorder zoeken en opslaan .....	24
Menu Functies .....	13	Camera en Camcorder	
Installatiemenu .....	14	Aansluiten op voorzijde AV-ingang (FAV) (optie): .....	24
Zendermenu .....	16	Aansluiten op de achterzijde -AV (BAV) ingang / uitgang (optie): .....	24
KANAAL OPTIE .....	17	Aansluiting op een SVHS-ingang (optie): .....	24
<b>Andere functies</b> .....	<b>18</b>	De decoder op de videorecorder aansluiten .....	24
TV status .....	18	Hoofdtelefoon aansluiten(optie) .....	25
Wisselen tussen zenders (P<P) .....	18	Externe luidsprekers (optie) aansluiten .....	25
Dubbel cijfer (- -) .....	18	<b>Tips</b> .....	<b>25</b>
Persoonlijke voorkeuren (PP) .....	18	Het televisiescherm schoonmaken ..	25
Geluidsindicator (optie) .....	18	Slecht beeld .....	25
Beeldinstelling (optie) .....	19	Geen beeld .....	25
Sleep Timer indicator van de laatste minuut .....	19	Geluid .....	25
Mute-indicator .....	19	Afstandsbediening .....	25
Geen signaal .....	19	<b>Specificaties</b> .....	<b>26</b>
Blauwe achtergrond bij geen signaal .....	19		
Geluidsvolumebalk .....	20		
AV-Modi (optie) .....	20		

## Toetsen op de afstandsbediening

- ① = Standby
- ② I-II = Mono/Stereo - Dual I-II (optie)
- ③ 0 - 9 = Rechtstreeks zenders kiezen
- ④ P<P =Vorige zender
- ⑤ -- = Twee cijfers
- ⑥ **INFO** =Info (Zendermenu)
- ⑦ **P** = Programma verder (Cursor omhoog)
- ⑧ = Cursor naar rechts
- ⑨ -VOL / VOL + = Volume - / Volume +
- ⑩ **Geel (FUNCTIE)** = Menu Functies
- ⑪ **Blauw (INSTALL)** = Menu Installatie
- ⑫ **AV** = Externe Bron  
(AV1, AV2, RGB, FAV / BAV,S-VHS (optie))
- ⑬ = Teletekst
- ⑭ = Bijwerken
- ⑮ = Vasthouden
- ⑯ = Indexpagina
- ⑰ = Zichtbaar maken
- ⑱ = Vergroten
- ⑲ = Tijd
- ⑳ = Mix
- ㉑ **TV** = TV / Menu verlaten
- ㉒ **Rood (GELUID)** = Menu Geluid
- ㉓ **Groen (BEELD)** = Menu Beeld
- ㉔ **P** = Programma naar beneden (Cursor naar beneden)
- ㉕ = Cursor links
- ㉖ **M MENU** = Menu
- ㉗ PP =Beeldinstellingen wijzigen
- ㉘ = Mute

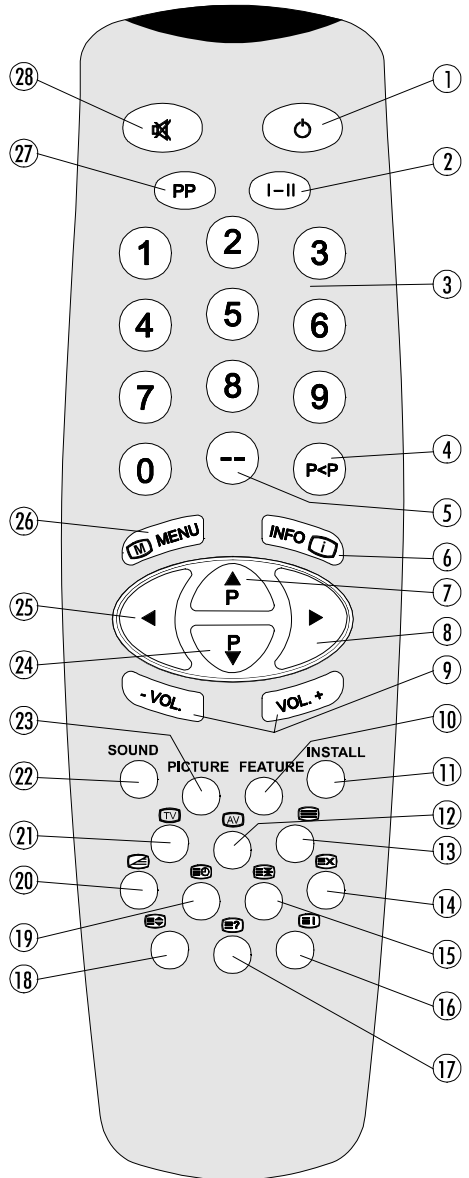

## Toetsen op het bedieningspaneel

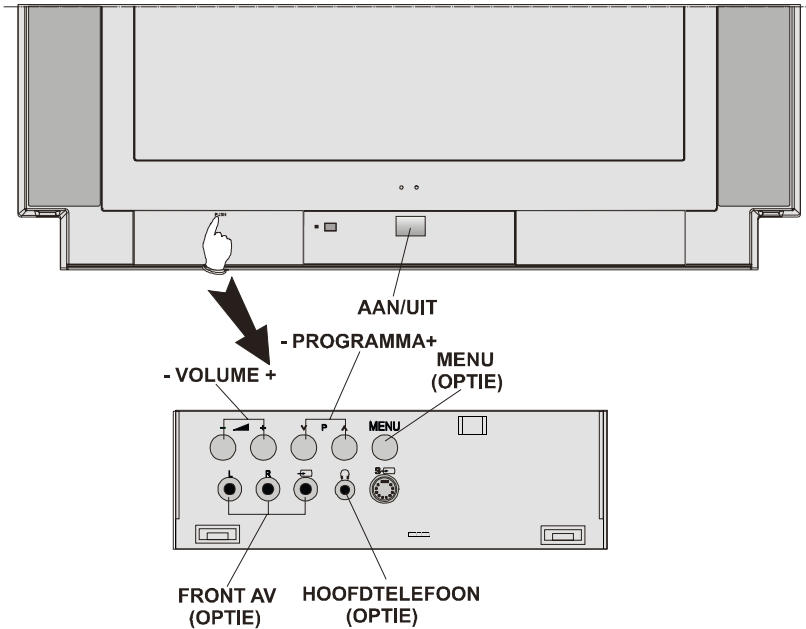

## Antenne-aansluitingen

### Buitenantenne-aansluitingen

VHF / UHF-antenne  
Methode 1

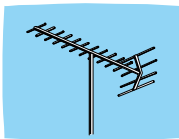

Ronde 75-ohms coaxiaalkabel

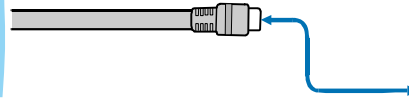

Achterkant van TV

VHF antenna  
Methode 2

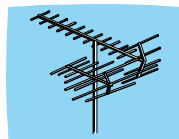

Platte 300-ohms tweesnoerige kabel

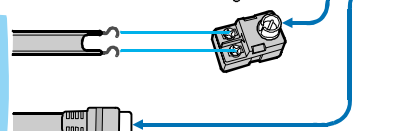

Ronde 75-ohms coaxiaalkabel



Achterkant van TV

## Vorbereiding

Laat voor de ventilatie een ruimte van ten minste 10 cm vrij rondom het toestel. Om onveilige situaties te voorkomen, dient u geen voorwerpen op het toestel te plaatsen. Gebruik dit apparaat in een tropisch en/of gematigd klimaat.

## KENMERKEN

- Kleurentelevisie met afstandsbediening.
- Er kunnen 100 zenders van VHF- of UHF-banden of kabelzenders voor-geprogrammeerd worden.
- Het kan kabelzenders afstellen.
- Dankzij het menugestuurde systeem is de televisie gemakkelijk in te stellen.
- De tv is voorzien van een SCART-aansluiting (optioneel) voor externe apparaten (zoals computer, video, videospellen, audio-installatie, etc.)
- Er is als optie een tweede Euroconnector-aansluiting beschikbaar.
- U kunt kiezen uit een mono- of stereogeluidssysteem (Duits, Nicam of Duits+ Nicam).
- Volledige Teletekst. (optie)
- Fastext. (optie)
- Hoofdtelefoonaansluiting mogelijk (optie)
- Directe toegang tot zenders (optie)
- A.P.S. (Automatisch Programmeersysteem) (optie)
- Alle zenders kunnen benoemd worden.
- Wisselen tussen de twee laatst bekeken zenders.
- Automatisch instellen naar voor of naar achter.
- Sleep timer.
- Geluid wordt automatisch uitgezet wanneer er geen signaal is.
- Wanneer er geen geldig signaal wordt gedetecteerd, schakelt de televisie na 5 minuten automatisch naar standby.
- WSS (Wide Screen Signaling)
- NTSC Playback. (optie)
- SVHS-aansluiting aan voor- en achterzijde (optie).

- AV-ingang en -uitgang aan achterzijde of AV-ingang en -uitgang aan voorzijde of AV-ingang aan voorzijde en AV-uitgang aan achterzijde (optie).
- Er kunnen externe luidsprekers worden aangesloten (optie).

## Veiligheidsmaatregelen

### 1. Voeding

Het toestel mag alleen worden aangesloten op een stopcontact van 230 V AC, 50 Hz. Controleer of u de juiste voltage-instelling heeft geselecteerd.

### 2. Stroomkabel

De stroomkabel moet zo gelegd worden dat er niet over gelopen kan worden en dat hij niet afgeklemd kan worden door voorwerpen die er op of tegen geplaatst zijn. Let met name op de plaats waar de kabel op de stekker is aangesloten, het stopcontact en het punt waar de kabel uit het televisietoestel komt.

### 3. Vocht en water

De apparatuur niet in een vochtige omgeving gebruiken (vermijd gebruik in de badkamer, in de gootsteen in de keuken en in de buurt van de wasmachine). De apparatuur niet aan regen of water blootstellen aangezien dit gevaarlijk kan zijn en geen met vloeistof gevulde voorwerpen bovenop de apparatuur plaatsen. Beschermen tegen waterspatten en druipende voorwerpen.

### 4. Schoonmaken

Neem de stekker uit het stopcontact voordat u het toestel schoonmaakt. Gebruik geen vloeibare reinigingsmiddelen en geen spuitbussen. Gebruik een zachte, droge doek.

### 5. Ventilatie

De gleuven en openingen op het toestel zijn bedoeld voor ventilatie en moeten voor een betrouwbare werking zorgen. Om oververhitting te voorkomen, mogen deze openingen in geen geval versperd of bedekt zijn.

## 6. Onweer

Neem de stekker uit het stopcontact bij storm en onweer of wanneer u op vakantie gaat.

## 7. Vervangingsonderdelen

Wanneer er vervangingsonderdelen nodig zijn, moet u ervoor zorgen dat de onderhoudsmonteur reserveonderdelen gebruikt die gespecificeerd zijn door de fabrikant of die dezelfde specificaties hebben als de originele onderdelen.

Het gebruik van ongeoorloofde vervangingsonderdelen kan leiden tot brand, elektrische schokken of andere gevaren.

## 8. Onderhoud

Laat alle onderhoud uitvoeren door erkend personeel. Verwijder de behuizing niet, want dat kan tot elektrische schokken leiden.

## 9. Röntgenstraling

De röntgenstraling die uit deze televisie komt is voldoende afgeschermd.

## 10. Bronnen van open vuur

Plaats geen bronnen van open vuur op het apparaat.

### Waarschuwing!

*Ingrepen die in strijd zijn met de voorschriften en met name wijziging van hoogspanning of vervanging van de beeldbuis kan leiden tot een toename van de röntgenstraling. Een televisietoestel dat op deze manier gewijzigd is, voldoet niet meer aan de vergunning en mag niet meer gebruikt worden.*

### Instructies voor het verwerken van afval:

- De verpakking en de verpakkingsmiddelen zijn recycleerbaar en moeten dan ook in eerste instantie gerecycleerd worden. Zorg ervoor dat verpakkingsmateriaal zoals de verpakkingsfolie niet in de buurt van kinderen komt.
- Batterijen behoren niet tot het huishoudelijke afval. Dit geldt eveneens voor batterijen die geen zware metalen bevatten. Lege batterijen dienen op milieuvriendelijke wijze te worden afgevoerd. U dient hierbij de plaatselijk geldende voorschriften op te volgen.

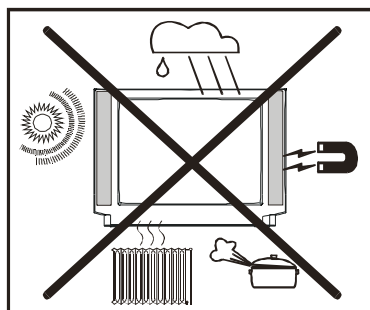
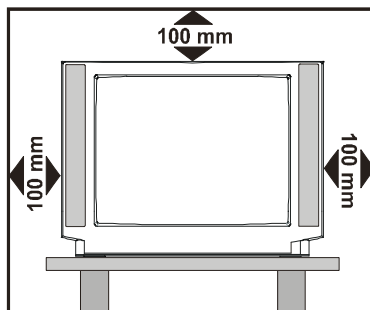

## VOORZICHTIG

### RISICO VAN ELEKTRISCHE SCHOKKEN



Het figuurtje in de vorm van een bliksemschicht met een pijl in een gelijkzijdige driehoek is bedoeld om de gebruiker te waarschuwen dat er ongeïsoleerde, "gevaarlijke spanning" aanwezig is in het product, die groot genoeg kan zijn om elektrische schokken bij personen te veroorzaken.



Het uitroepteken in een gelijkzijdige driehoek is bedoeld om de gebruiker te waarschuwen dat er belangrijke bedienings- of onderhoudsinstructies staan vermeld in de handleiding bij het toestel.

**LAAT UW TELEVISIE NIET STANDBY OF AAN STAAN WANNEER U UW HUIS VERLAAT**

## Voordat u uw televisie inschakelt

### Elektriciteitsaansluiting

**BELANGRIJK:** Het televisietoestel is bedoeld om bij 230V AC, 50 Hz te werken.

- Laat de televisie nadat u hem heeft uitgepakt even staan, zodat hij op kamertemperatuur kan komen. Sluit het toestel dan pas aan op de voeding.

### Aansluiting op het RF-contact

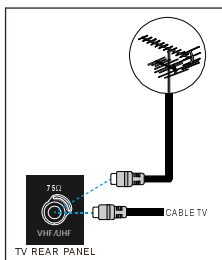

- Sluit de antenne- of kabeltelevisiestekker aan op het RF-contact aan de achterkant van de televisie en sluit de kabelstekker die uit de TV-uitgang bij andere toestellen (VCR, DVB etc.) komt ook op dit contact aan.

### Andere apparaten aansluiten

**BELANGRIJK:** Zet de televisie uit voordat u een extern apparaat aansluit

De aansluitpunten voor externe aansluitingen bevinden zich aan achter- en voorzijde van het televisietoestel (optie). Voor de aansluiting van andere apparaten via de euro-connector dient u de handleidingen van de desbetreffende apparaten te raadplegen.

### Batterijen in de afstandsbediening plaatsen

- Plaats de batterijen in de juiste richting, zoals hieronder aangegeven.
- Verwijder de batterijdeksel die zich aan de achterkant van de afstandsbediening bevindt door deze voorzichtig naar boven te trekken, vanaf het aangegeven deel.
- Doe twee **MN2400 AAA** of soortgelijke batterijen in het batterijvak.

- Schuif de deksel van het batterijvak weer terug..

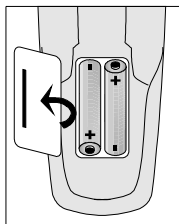

**OPMERKING:** Verwijder de batterijen uit de afstandsbediening wanneer u deze gedurende lange tijd niet gebruikt. U riskeert anders dat de batterijen gaan lekken en daardoor schade veroorzaken.

## De televisie in- en uitschakelen

### De televisie inschakelen

Uw televisie wordt in twee stappen ingeschakeld:

- 1- Druk op de aan/uitknop aan de voorzijde van het televisietoestel. De televisie gaat automatisch standby staan en het **RODE** lampje onderaan de televisie gaat branden.
- 2- Om de televisie vanuit standbypositie in te schakelen:

Druk op een cijfertoets op de afstandsbediening, zodat u een zendernummer kiest, of,

Druk op de toetsen Zender Omhoog of Omlaag aan de voorzijde van de televisie of op de afstandsbediening, zodat de zender die het laatst is uitgeschakeld, gekozen wordt. Op beide manieren wordt de televisie ingeschakeld, waarna het **RODE** lampje **GROEN** wordt.

### De televisie uitschakelen

- Druk op de standbytoets op de afstandsbediening, zodat de televisie standby komt te staan. Het **GROENE** lampje wordt **ROOD**, of,
- Druk op de aan/uittoets aan de voorzijde van het televisietoestel, zodat de televisie wordt uitgeschakeld. Het **GROENE** lampje gaat uit.

## De televisie bedienen

*U kunt uw televisie bedienen met behulp van de afstandsbediening en met de toetsen op het toestel zelf.*

### A.P.S. (optie)

#### (Automatisch Programmeersysteem)

Het bericht "CONTROLEER ANTENNE KABEL AUTOMATISCH OPZOEKSYSTEEM" wordt weergegeven wanneer u uw televisie voor de eerste keer aanzet. APS zoekt en sorteert alle zenders en slaat ze automatisch op op uw televisie, afhankelijk van de wijze waarop de zendersystemen in uw regio werken.

Om APS op te heffen voordat het van start gaat, drukt u de toets "TV" in. Kies eerst het **LAND** en de **OVERZICHT KANALEN** (optie). Dit is van invloed op het sorteerproces in APS.

Om Start te kiezen, dient u de "P" of "V" toets te gebruiken of op de "<" of ">" toets te drukken.



Nadat APS gereed is, wordt een zenderlijst op het scherm weergegeven. In de zenderlijst ziet u de zendernummers en de namen die aan de zenders zijn toegekend.

Als u de zenders een andere plaats en/of naam wilt geven, kunt u dat doen in het menu Zenders.

## De toetsen op het televisietoestel gebruiken

U kunt het geluid instellen en de zenders kiezen met behulp van de toetsen aan de voorzijde van het televisietoestel.

### Instelling van het geluidsvolume

Druk op de "Vol-" toets om het geluid zachter te zetten of op de "Vol+" toets om het geluid harder te zetten. Er wordt middenonder op het scherm een schaalverdeling voor het geluid weergegeven.

- Door tegelijkertijd op de "Vol+" en "Vol-" toetsen te drukken, opent u het Hoofdmenu.

### Een zender kiezen

- Druk op de Prog+ toets om de volgende zender te kiezen, of druk op de Prog- toets om de vorige zender te kiezen.

### Het hoofdmenu openen (optie)

- Druk op de "MENU"-toets om het hoofdmenu te openen. Kies in het hoofdmenu het submenu met behulp van de "Prog-" of "Prog+" toets en voer het submenu in met behulp van de "Volume-" of "Volume+" toets.

Als u meer wilt weten over het gebruik van de menu's, dient u het gedeelte Menusysteem te raadplegen.

## Bediening met de afstandsbediening

Met de afstandsbediening van uw televisie kunt u alle functies van het door u gekozen model bedienen. De functies worden beschreven in de volgorde van het menusysteem van uw televisie. De functies van het menusysteem worden beschreven in het gedeelte Menusysteem.

### Instelling van het geluidsvolume

Druk op de "VOL+" toets om het geluid harder te zetten.

Druk op de "VOL-" toets om het geluid zachter te zetten. Er wordt middenonder op het scherm een schaalverdeling voor het geluid weergegeven.

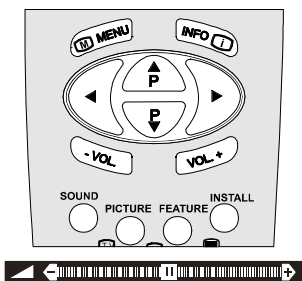

## Een zender kiezen

### (Vorige of volgende zender)

- Druk op de "P" toets op de vorige zender te kiezen.
- Druk op de "P" toets om de volgende zender te kiezen.

### Een zender kiezen (rechtstreeks):

Druk op de cijfertoetsen van de afstandsbediening om zenders tussen 0 en 9 te kiezen. De televisie gaat naar de gekozen zender. Om zenders tussen 10 en 99 te kiezen, moet u de toets voor dubbele cijfers "- -" gebruiken.

**P - -** Dit vakje wordt linksboven op het scherm weergegeven.

Kies daarna met de cijfertoetsen het nummer van de zender die u wilt kiezen (bijv. voor zender 27 drukt u eerst op 2 en vervolgens op 7). Wanneer u te lang wacht voordat u op een cijfertoets drukt, wordt deze functie genegeerd en het vakje wordt niet langer op het scherm weergegeven. Op dezelfde manier moet u niet te lang wachten om de tweede cijfertoets in te drukken. U heeft hiervoor maximaal 3 seconden de tijd.

Druk rechtstreeks op het zendernummer om de zenders met 1 cijfer te kiezen.

### Wisselen tussen zenders

- Druk op de toets "P<P" (wisselen tussen zenders) om de laatst geselecteerde zender te kiezen. Met deze toets kunt u wisselen tussen de twee laatst gekozen zenders. Kies bijvoorbeeld zender 8, en vervolgens zender 2. Als u nu op de toets "P<P" drukt,

wordt zender 8 gekozen. Als u opnieuw op deze toets drukt, wordt zender 2 gekozen, enzovoorts.

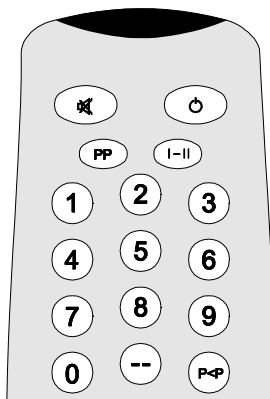

## Menusysteem

Uw televisie is voorzien van een menusysteem, zodat u op eenvoudige wijze een multifunctioneel systeem kunt bedienen. De televisie wordt bediend met behulp van commando's, die op het scherm worden weergegeven.

Druk op de "M MENU"-toets. Het hoofdmenu wordt midden op het scherm weergegeven.

Als u een onderdeel in dit menusysteem selecteert, wordt dit in het **GEEL** weergegeven en gemarkeerd met een pijl links van het onderdeel.



Als u een submenu wilt selecteren, gebruikt u de "P" of "P" toets, en drukt u op de "<" of ">" toets. Elke optie kan ook geselecteerd worden met de gekleurde toets en de "INFO i"-toets op de afstandsbediening.



## HOOFDMENU

Het menusysteem wordt hieronder beschreven. De kortste manier om de menu's te openen is als volgt. Druk op:

- “Menu”-toets,    **Hoofdmenu.**
- Rode toets,**     **Menu Geluid.**
- Groene toets,**   **Menu Beeld.**
- Gele toets,**      **Menu Speciale functies.**
- Blauwe toets,**   **Installatiemenu.**
- “Info” toet,      **Zendermenu.**

De menutoets heeft twee functies. De eerste functie is het openen en sluiten van het “HOOFDMENU” en de tweede is het sluiten van het submenu en het openen van het volgende submenu.

## Menu Geluid

### De geluidsinstellingen wijzigen

- Ga rechtstreeks naar het menu Geluid door op de rode toets te drukken, of
- als u het hoofdmenu opent, is Geluid de eerste geselecteerde optie. In het hoofdmenu kiest u **GELUID** met behulp van de “ $\hat{P}$ ” of “ $\hat{V}$ ” toets, en vervolgens opent u het menu Geluid door op de “ $\triangleleft$ ” of “ $\triangleright$ ” toets te drukken.

### Het geluidsvolume instellen

Als u het menu Geluid opent, is Volume de eerste geselecteerde optie.

- Druk op de “ $\triangleright$ ” toets om het geluid harder te zetten.
- Druk op de “ $\triangleleft$ ” toets om het geluid zachter te zetten.

U kunt het volume ook rechtstreeks wijzigen met behulp van de toetsen “VOL+” (harder) of “VOL-” (zachter).

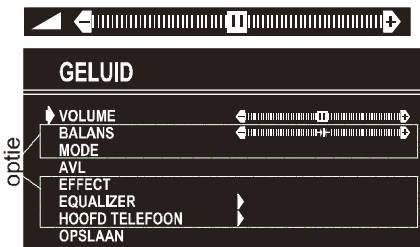

## De balans instellen

(Als uw televisie voorzien is van een stereogeluidssysteem)(optie)

Hiermee kunt u de verdeling tussen de linker- en rechterluidsprekers aanpassen.

- Gebruik de “ $\hat{P}$ ” of “ $\hat{V}$ ” toets op Balans te selecteren.
- Druk op de “ $\triangleright$ ” toets om de balans naar rechts te wijzigen.
- Druk op de “ $\triangleleft$ ” toets om de balans naar links te wijzigen.

Als de balans in het midden staat, wordt de cursor weergegeven met aan weerszijden een pijl

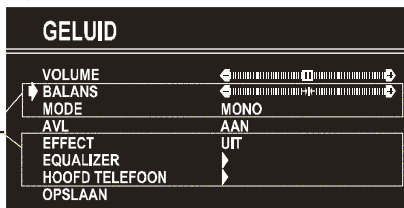

## De modus kiezen

(als uw televisie voorzien is van een stereogeluidssysteem)(optie)

- Gebruik de “ $\hat{P}$ ” of “ $\hat{V}$ ” toets om de Modus te kiezen.
- Druk op “ $\triangleleft$ ” of “ $\triangleright$ ” toets om de Modus te wijzigen.

U kunt kiezen tussen **MONO**, **STEREO** of **DUAL (I-II)** standen, alleen indien de gekozen zender die stand ondersteunt.

U kunt de geluidsstand ook rechtstreeks wijzigen door op de “I-II”toets op uw afstandsbediening te drukken.

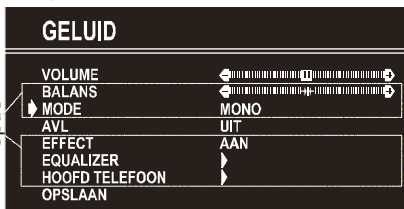

Bij tweetalige uitzending (Dual Sound), kunt u met behulp van de Modus-optie de oorspronkelijke of de nagesynchroniseerde versie kiezen.

## De AVL instellen

De functie Automatische Volumelimitering (AVL) zet het geluid op een standaardwaarde, zodat het geluid steeds op hetzelfde niveau blijft als u tussen zenders met verschillende geluidsterktes wisselt. Door op de “◀” of “▶” toets te drukken, schakelt u deze functie in en uit.

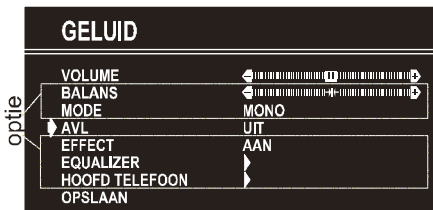

## Het effect instellen

(Indien uw televisie voorzien is van een stereogeluidssysteem)(optie)

U kunt deze functie gebruiken om het geluidseffect in en uit te schakelen. Door op de “◀” of “▶” toets te drukken, schakelt u deze functie in en uit. Indien het huidige geluidssysteem **MONO** is en het geluidseffect is ingeschakeld, dan klinkt het geluid alsof het **STEREO** is. Als het huidige geluidssysteem **STEREO** is, wordt het geluid dieper als dit effect ingeschakeld is. Als het wordt uitgeschakeld, heeft dat geen wijzigingen in **MONO** en **STEREO** tot gevolg.

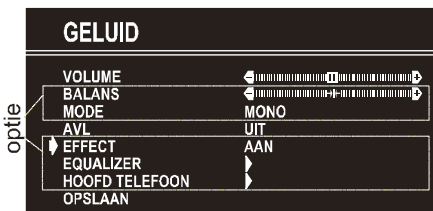

## Equalizer

(als uw televisie voorzien is van een stereogeluidssysteem)(optie)

Om het submenu Equalizer te openen, kiest u Equalizer met behulp van de “△” of “▽” toets. Vervolgens opent u het menu Equalizer door op de “◀” of “▶” toets te drukken.

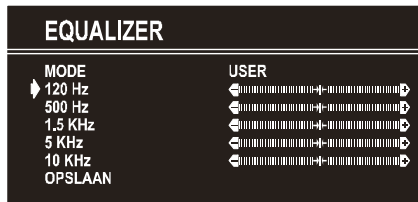
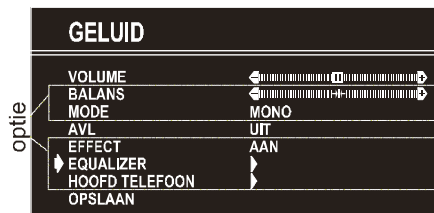

In het MODUS-onderdeel zijn er vijf vooraf ingestelde en één door de gebruiker in te stellen mogelijkheden. Het gaat om GEBRUIKER, CLASSIC, JAZZ, ROCK, POP en VLAK. De vooraf ingestelde opties kunnen niet door de gebruiker veranderd worden. Als u een van de frequentiewaarden van de vooraf ingestelde opties verandert, schakelt de MODUS automatisch over naar de GEBRUIKERS-optie. De GEBRUIKERS-optie kan wel door de gebruiker worden aangepast. De 5 onderdelen onder MODUS zijn beschikbaar om de geluidsinstellingen aan te passen in 5 frequentiewaarden: 120 Hz, 500 Hz, 1.5 kHz, 5 kHz en 10 kHz. Om de waarden van de 5 frequentie-opties te wijzen, selecteert u een van de opties met behulp van de “△” of “▽” toets, en vervolgens drukt u op “▶” om de waarde te verhogen, of “◀” om de waarde te verminderen. In de middelste stand wordt de cursor weergegeven met aan weerszijden een pijl.

Om de instellingen voor de Equalizer op te slaan, drukt u op de “◀” of “▶” toets op in de **STORE**-optie.

Gedurende het opslagproces worden alle onderdelen opgeslagen, en de informatie voor de GEBRUIKERS-modus blijft bewaard. Met andere woorden: wanneer de gebruikersmodus weer geselecteerd wordt, nadat de MODUS is opgeslagen met een

van de vooraf ingestelde opties, worden de door de gebruiker ingestelde frequentiewaarden ingesteld.

## De geluidinstellingen voor de hoofdtelefoon wijzigen

(als uw televisie voorzien is van een stereogeluidssysteem) (optie)

Als u op de “◀” of “▶” toets op **HOOFDTELEFOON** drukt, opent u het menu Hoofdtelefoon. Dit is een submenu van het menu Geluid, en alle opties in dit menu werken op dezelfde manier als in het menu Geluid.

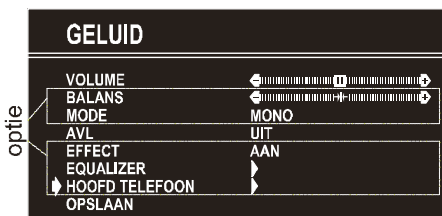

## Het geluidsvolume van de hoofdtelefoon instellen

(als uw televisie voorzien is van een stereogeluidssysteem) (optie)

- Als u het menu Geluid hoofdtelefoon opent, is Volume de optie die als eerste geselecteerd is.
- Druk op de “▶” toets om het geluid harder te zetten.
- Druk op de “◀” toets om het geluid zachter te zetten.



## De balans van de hoofdtelefoon instellen

(Als uw televisie voorzien is van een stereogeluidssysteem) (optie)

- Als de balans in het midden staat, wordt de cursor weergegeven met aan weerszijden een pijl.

- Gebruik de “△” of “▽” toets om de Balans te selecteren.
- Druk op de “▶” toets op de balans naar rechts te veranderen.
- Druk op de “◀” toets om de balans naar links te veranderen.

## De modus van de hoofdtelefoon instellen

(als uw televisie voorzien is van een stereogeluidssysteem) (optie)

- Gebruik de “△” of “▽” toets om de Modus te selecteren.

Als u op de “◀” of “▶” toets drukt, verandert de huidige geluidsmodus (bijv.: als de huidige geluidsmodus “stereo” is, wordt het stereo of vice versa). Bij een tweetalige uitzending kunt u de originele of nagesynchroniseerde versie kiezen met behulp van het menu Modus. Dus wanneer iemand via de luidsprekers naar de originele versie luistert, kan iemand anders via de hoofdtelefoon naar de nagesynchroniseerde versie luisteren.

## De instellingen opslaan

- Selecteer Opslaan met behulp van de “△” of “▽” toets. Druk op de “◀” of “▶” toets om de huidige volume- en balansinstelling van de hoofdtelefoon op te slaan. De opgeslagen waarden gelden voor alle zenders.

## De instellingen opslaan

- Druk op de “◀” of “▶” toets in de **STORE**-optie om de instellingen van het menu Geluid op te slaan.

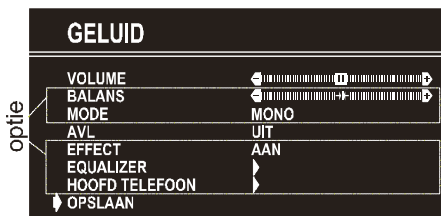

## Menu Beeld

- Als u het menu Beeld rechtstreeks wilt openen, drukt u op de GROENE toets, of

- Druk op de "**M** MENU" toets – nu bevindt u zich in het hoofdmenu. Kies vanuit het hoofdmenu **BEELD** met behulp van de "**▲**" of "**▼**" toets, en open vervolgens het menu Beeld door op de "**◀**" of "**▶**" toets te drukken.



### De helderheid instellen

- Als u het menu Beeld opent, is Helderheid de eerste geselecteerde optie.
- Druk op de "**▶**" toets voor meer helderheid.
- Druk op de "**◀**" toets voor minder helderheid.

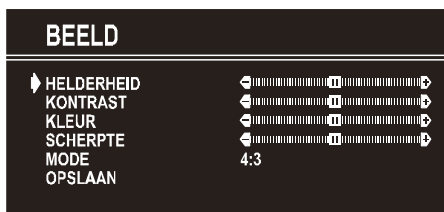

### Het contrast instellen

- Gebruik de "**▲**" of "**▼**" toets om Contrast te selecteren.
- Druk op de "**▶**" toets voor meer contrast.
- Druk op de "**◀**" toets voor minder contrast.

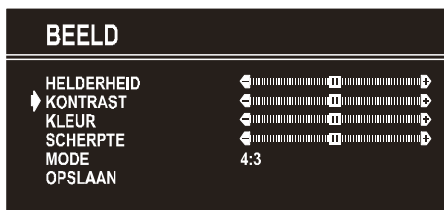

### De kleur instellen

- Gebruik de "**▲**" of "**▼**" toets om Kleur te selecteren.

- Druk op de "**▶**" toets voor diepere kleuren.
- Druk op de "**◀**" toets voor vlakkeren kleuren.

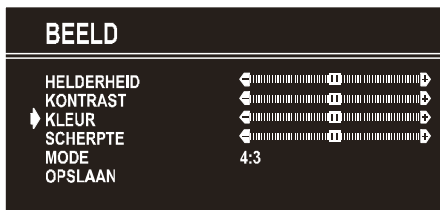

### De scherpte instellen

- Gebruik de "**▲**" of "**▼**" toets om de scherpte in te stellen.
- Druk op de "**▶**" toets om het piekniveau te verhogen.
- Druk op de "**◀**" toets om het piekniveau te verlagen.

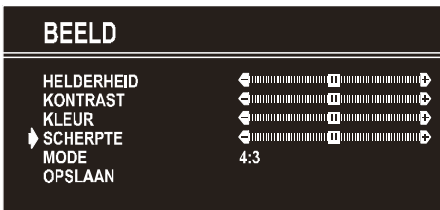

### De tint instellen

(Tijdens het afspelen van een NTSC- systeem, verschijnt dit alleen in AV-modus wanneer er een NTSC videobron wordt toegepast. Anders is de Tint-optie onzichtbaar in het menu Beeld):

- Gebruik de "**▲**" of "**▼**" toets om tint te selecteren.
- Druk op de "**▶**" toets voor meer tint.
- Druk op de "**◀**" toets voor minder tint.

De middenwaarde wordt aangegeven met aan weerszijden een pijl.

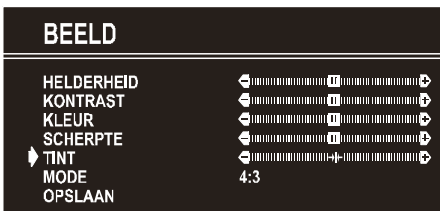

## Modus

Met dit item kunt u het beeldformaat wijzigen. Door op de knoppen “◀” of “▶” te drukken, kunt u een van de volgende beeldinstellingen kiezen: "4:3", "16:9", "14:9" (optie), "Cinema" (optie), "Subtitle" (optie) en "AUTO". U kunt het beeldformaat ook direct wijzigen door op de knop  op de afstandsbediening te drukken.

- **"4:3"** Met deze optie stelt u een beeldformaat in met een verhouding van 4:3
- **"16:9"** Met deze optie stelt u een beeldformaat in met een verhouding van 16:9
- **"14:9"** (optie) Met deze optie stelt u een beeldformaat in met een verhouding van 14:9
- **"Cinema"** (optie) Met deze optie gaat het beeld naar de mode Cinema
- **"Subtitle"** (optie) Met deze optie gaat het beeld naar de ondertitelingsmode
- **"AUTO"** Met deze optie verandert de beeldinstelling automatisch, afhankelijk van hetgeen het geselecteerde kanaal uitzendt. Uw tv staat bijvoorbeeld ingesteld op het beeldformaat 4:3, maar de uitzending heeft het beeldformaat 16:9. Als u dan de optie AUTO selecteert, dan schakelt de tv automatisch naar het formaat 16:9. Wanneer de tv staat ingesteld op 4:3 en het kanaal zendt uit in hetzelfde beeldformaat, dan zal er niets veranderen als u de optie AUTO selecteert.

De beeldformaatfunctie wordt alleen in de modi TV en FAV / BAV (Front AV / Back AV - AV aan voorzijde en AV aan achterzijde) gebruikt. Voor de selectie van het beeldformaat in AV1 en AV2 wordt de pin 8 (van SCART) gebruikt. In de modi RGB en SVHS kunnen de beeldinstellingen 4:3, 16:9, 14:9 (optie), Cinema (optie) en Subtitle (optie) worden gekozen. (De optie AUTO is niet beschikbaar.)

Wanneer het menu op het scherm verschijnt, verandert het beeldformaat automatisch naar het standaardbeeldformaat (4:3 of 16:9). Zodra het menu verdwijnt wordt echter weer het ingestelde formaat getoond.

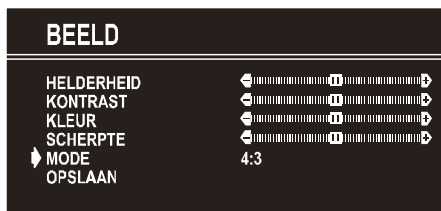

## De instellingen opslaan

- Druk op de “◀” of “▶”toets op de OPSLAAN-optie om de instellingen van het menu Beeld op te slaan, met uitzondering van Beeldmodus.

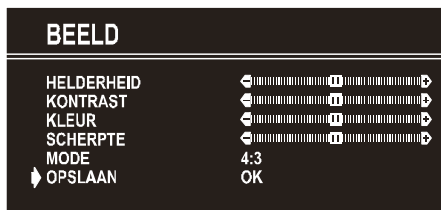

## Menu Functies

- Als u het menu Functies rechtstreeks wilt openen, drukt u op de

GELE toets of u drukt op de " MENU" toets. U bent nu in het hoofdmenu. Kies in het hoofdmenu FUNCTIE met behulp van de “▲” of “▼” toets. Open dan het menu Functies door op de “◀” of “▶”. toets te drukken.



## Sleep Timer

Als u het menu Functies opent, is **SLEEP** de eerste optie die geselecteerd is. Gebruik de “◀” of “▶”toets om de waarden van de Sleep Timer in te stellen op **UIT, 0:15:00, 0:30:00, 0:45:00, 1:00:00, 1:15:00, 1:30:00, 1:45:00** of **2:00:00**.

Het wordt rechtsboven in het scherm weergegeven. Indien de sleep timer ingeschakeld is, wordt het samen met de status van de televisie weergegeven, waarna het na 3 seconden verdwijnt.

0:15 : 00



Als er nog maar een minuut te gaan is voordat de standbytijd ingaat, wordt dit automatisch **rechtsboven** op het scherm aangegeven. De tijd blijft aangegeven totdat de minuut voorbij is. Dan schakelt de televisie automatisch over op standby.

### Kinderslot

U kunt deze functie gebruiken om ervoor te zorgen dat kinderen de televisie niet kunnen inschakelen of dat ze geen zenders of instellingen kunnen veranderen enz. zonder de afstandsbediening.

De functie **KINDERSLOT** kan alleen **AAN** of **UIT** worden geschakeld, en wel met de “◀” of “▶”toets. Als **UIT** is geselecteerd, is er geen verschil in de bediening van uw televisie. Wanneer **AAN** is geselecteerd, kan de televisie alleen bediend worden met behulp van de afstandsbediening. In dat geval werken de toetsen aan de voorzijde van het televisietoestel niet (met uitzondering van de AAN/UIT-knop).



### De menutaal kiezen

U kunt de menutaal kiezen door met de “◀” of “▶”toets op het onderdeel TAAL te kiezen.

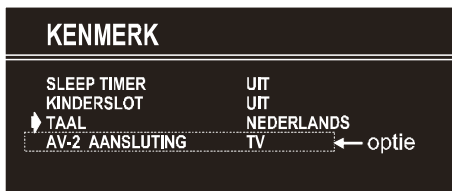

### AV-2 AANSLUTING (optie)

(Alleen geldig in stereo-optie)

Vanuit de AV-2 uitgang kan gekozen worden tussen TV of AV-1. U kunt TV of AV-1 kiezen door op de “◀”of“▶”toets op “**AV-2 AANSLUTING**” te drukken.

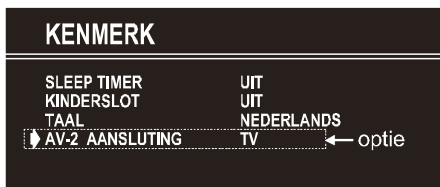

### De instellingen opslaan

In het menu Functies worden alle instellingen automatisch opgeslagen.

### Installatiemenu

- Om het installatiemenu rechtstreeks te openen, drukt u op de **BLAUWE** toets, of
- u drukt op de “**M** MENU” toets. U bent nu in het hoofdmenu. Kies vanuit het hoofdmenu **INSTALLATIE** met behulp van de “△” of “▽” toets. Open dan het Installatiemenu door op de “◀” of “▶”.toets te drukken.



## De zender kiezen

Om het zendernummer te kiezen, kunt u de “◀” of “▶” toets gebruiken. U kunt ook de cijfertoetsen of de toets voor dubbele cijfers en vervolgens de cijfertoetsen gebruiken.

## De bandbreedte kiezen

Voor de BAND kunt u kiezen tussen VHF1, VHF3 of UHF (in frequentie-optie) met behulp van de “◀” of “▶”toets.

- C of S (in de Zenderoptie).

## De frequentie kiezen (optie)

De frequentiewaarde is

- 044 - 890 MHz voor band VHF1 - VHF3 - UHF.

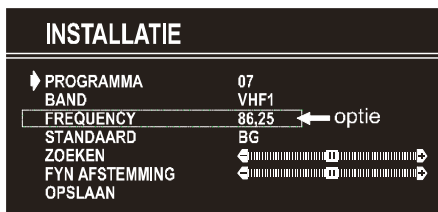

FREQUENCY kan gewijzigd worden met de “◀” of “▶” toets. U kunt ook de cijfertoetsen of de toets voor dubbele cijfers en vervolgens de cijfertoetsen gebruiken.

De decimale waarde in de frequentie kan niet worden gewijzigd met de cijfertoetsen, alleen met de “◀” of “▶” toets. De waarde kan worden ingesteld op 00, 25, 50 en 75. Ook als de fijnafstemming wordt gewijzigd, wijzigt het decimale gedeelte ges the decimal part.

## Het kanaal kiezen (optie)

Het KANAAL kan worden gewijzigd met behulp van de “◀” of “▶” toets. U kunt ook de cijfertoetsen of de toets voor dubbele cijfers en vervolgens de cijfertoetsen gebruiken.

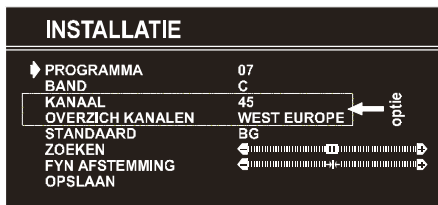

## Voor band C,

01 - 83, WEST-EUROPA

01 - 12, 21 - 69, OOST-EUROPA .

01 - 17, 21 - 73, UK.

01 - 76, FRANKRIJK.

04 - 09, FRANKRIJK 2.

## Voor band S,

01 - 41, voor alle kanaletabellen.

## De kanaletabel kiezen (optie)

CHANNEL TABLE (kanaletabel) is alleen geldig voor de kanaaloptie en kan een van de volgende instellingen zijn,

WEST-EUROPA

OOST-EUROPA

UK

FRANKRIJK

FRANKRIJK 2

met behulp van de “◀” of “▶” toets.

## De standaard kiezen

Met behulp van de “◀” of “▶” toets op **STANDAARD** kunt u de standaard instellen op **B/ G, D/K, I/I', L/L'**.

## Zoeken selecteren

Om het zoekproces te starten, drukt u op de “▶” toets om vooruit te zoeken, of op de “◀” toets om achteruit te zoeken. Het **ZOEKEN** onderdeel knippert tijdens het zoeken, en stopt wanneer er een signaal gevonden wordt. Tijdens het zoeken wordt de bijna transparante menuachtergrond “**BLAUW**”. Om het zoekproces te stoppen, moet u de “◀” of “▶” toets opnieuw indrukken.

## Fijnafstemming selecteren.

U kunt de fijnafstemming selecteren als u (na een globale aanpassing) niet tevreden bent met het beeld op het scherm.

Gebruik de “◀” of “▶” toets op het onderdeel **FIJNAFSTEMMING**, totdat u tevreden bent met het beeld dat u op uw televisie ziet.

In de optie Kanaal staat de cursor voor de fijnafstemming meestal in het midden van de liniaal, met aan weerszijden een pijl.

## De instellingen opslaan

Druk op de “◀” of “▶” toets op de **OPSLAAN**-optie om de instellingen van het installatiemenu op te slaan.

## Zendermenu

- Om het Zendermenu rechtstreeks te openen, drukt u op de toets “**INFO** **i**”, of
- Druk op de “**M** **MENU**” toets. U bent nu in het hoofdmenu. Kies in het hoofdmenu met de “ $\frac{\Delta}{P}$ ” of “ $\frac{P}{\nabla}$ ” toets de **ZENDER**. Open dan het Zendermenu door op de “◀” of “▶” toets te drukken.



Als u de cursor in de vier richtingen beweegt, kunt u 30 zenders op dezelfde pagina krijgen. Door naar boven en beneden door de pagina's te bladeren met de navigatie-toetsen kunt u alle zenders in TV-modus kiezen (met uitzondering van de AV-modus).

In menu's werken de “ $\frac{\Delta}{P}$ ” of “ $\frac{P}{\nabla}$ ” toetsen zoals toetsen om “Naar boven” en “Naar beneden” te bewegen.

Door de cursor te bewegen wordt een zender automatisch geselecteerd. De gekozen zender wordt weergegeven in het **GEEL**. U kunt ook een zender selecteren met behulp van cijfertoetsen of de tweecijfertoeets. Op deze manier worden zenders automatisch geselecteerd, en na selectie wordt de gekozen zender in het geel weergegeven. De TV-status wordt ook door de zenderselectie gewijzigd. Als u de tweecijfertoeets gebruikt om een zender te selecteren, wordt het zendernummer op het scherm weergegeven in de vorm van “P --”. Als u daarna cijfertoetsen indrukt, worden de cijfers hierin weergegeven. Het zendernummer ligt tussen 00 en 99.

Zendernaam heeft een naamreeks met 5 tekens. Na het **A.P.S.** bewaarproces zijn de zendernamen ingesteld op:

- Frequentiezoeken “**PR01**” (zendernummer),
- Kanaalzoeken “**C-01**” of “**S-01**” (band en kanaalnummer), standaard.

Aan de onderkant van het menu bevindt zich een gedeelte met functies waarmee zenders gesorteerd kunnen worden. Elke functie wordt geactiveerd met een kleurentoets (hierboven uitgelegd). Met **NAAM** kunt u de naam van de zender wijzigen.

Met **DELETE** kunt u programma's wissen.

Het gedeelte **INVOEGEN** is bedoeld om zenders een andere plaats te geven. Door het deel **A.P.S.** te kiezen, wordt het menu automatisch opslaan beschikbaar.

Als u de naam van een bepaalde zender wilt wijzigen, kiest u die zender en drukt u op de **RODE** toets (**NAAM**). De eerste letter van de gekozen naam begint te knipperen. Om die letter te wijzigen, kunt u de “ $\frac{\Delta}{P}$ ” of “ $\frac{P}{\nabla}$ ” toets gebruiken. Om de volgende letters te kiezen, gebruikt u de “◀” of “▶” toets. Als de cursor op de laatste letter van de zendernaam staat, drukt u op de “▶” toets om de cursor naar het begin te verplaatsen. Als de cursor aan het begin van de zendernaam staat, verplaatst u de cursor naar het einde door op de “◀” toets te drukken.

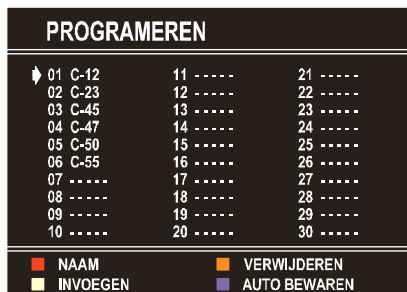

Nadat u de naam heeft gewijzigd door op de **RODE** toets te drukken (**OPSLAAN**), is de naam opgeslagen. Bij het programmeren van de naam van een zender zijn de processen **INVOEGEN WISSEN** en **AUTOM. OPSLAAN** uitgeschakeld. De “**OPHEFFEN**”-optie kan wel gebruikt worden. Met deze optie



wordt een einde gemaakt aan het programmeren van de naam, als u de nieuwe naam niet wilt opslaan.



Wanneer u op de **GROENE** knop drukt (**INVOEGEN**), worden de functies “**NAAM**”, “**AUTOM. OPSLAAN**” en “**WISSEN**” gewist, en de gekozen zender (A) wordt in het groen weergegeven. De automatische selectie is nu opgeheven. De cursorbewegingen worden aangegeven in het **GEEL**. Met de navigatietoetsen kan de bepaalde zenderplaats (B) gekozen worden en door opnieuw op de groene toets te drukken wordt de zender op die plaats toegevoegd.

Prog-00 is de laagste zender. Als er een zender wordt toegevoegd aan Prog-00, schuiven de zenders onder die zenderplaats één plaats op, en Prog-99 wordt verplaatst naar de eerste frequentiewaarde van VHF1 (44 MHz).

Als Prog-00 op welke zenderplaats dan ook wordt ingevoegd, verschuiven alle zenders onder die ruimte één plaats, en Prog-99 wordt gewist. Prog-00 wordt aangepast aan de eerste frequentiewaarde van VHF1 (44 MHz).

De “**OPHEFFEN**”-functie heft het geactiveerde **INVOEGEN**-proces op.

Voor het “**WISSEN**”-proces wordt de gele toets ingedrukt (de functies **NAAM**, **INVOEGEN** en **AUTOM. OPSLAAN** zijn niet actief).

Als u opnieuw op de gele toets drukt, wordt de geselecteerde zender uit het programma gewist, en de daaronder liggende programma's schuiven één plaats op. Prog-00 wordt aangepast aan de eerste frequentiewaarde van VHF1 (44 MHz). Als u op de blauwe toets drukt, annuleert u het geactiveerde **WISSEN**-proces.

Om het menu Autom. Opslaan te openen, drukt u op de blauwe knop. Als u de functies van deze functie wilt kennen, lees dan “**A.P.S.**” hierna.

**A.P.S.**, voor het automatisch zoeken en op-

slaan van alle zenders is afhankelijk van de transmissie van zendersystemen in uw regio.

## FREQUENTIE-OPTIE

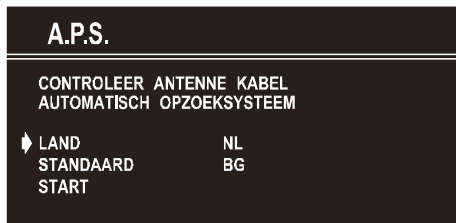

## KANAAL OPTIE



Indien uw televisie meer dan een standaardoptie heeft (dat is afhankelijk van uw land) zou u het met behulp van de “◀” of “▶” toets kunnen wijzigen in BG, DK, I/I' of L/L', op het onderdeel **STANDARD**.

Met de kanaaloptie kunt u de kanaaltabel (optie) kiezen met behulp van de “◀” of “▶” toets (**WEST-EUROPA**, **OOST-EUROPA**, **UK**, **FRANKRIJK**, **FRANKRIJK 2**).

Om APS op te heffen voordat het van start gaat, drukt u de toets "**TV**" in. Kies eerst het **LAND** en de **OVERZICHT KANALEN** (optie). Dit is van invloed op het sorteerproces in APS.

Om Start te kiezen, dient u de "**P**" of "**P**" toets te gebruiken of op de "<" of ">" toets te drukken.

Nadat APS gereed is, wordt een zenderlijst op het scherm weergegeven. In de zenderlijst ziet u de zendernummers en de namen die aan de zenders zijn toegekend.

Als u de zenders een andere plaats en/of naam wilt geven, kunt u dat doen in het menu Zenders.

## Andere functies

### TV status

**Zendernummer, Zendernaam (of AV)**, (weergegeven linksboven op het scherm) en **Sleep Timer** (toont de overgebleven tijd rechtsboven in het scherm indien ingeschakeld). Bij stereo-opties wordt de geluidindicator eveneens weergegeven. Deze worden gedurende 3 seconde na het overschakelen op een andere zender weergegeven.

**P 01** Zendernummer

**PR-01** Zendernaam (5 tekens)

Deze beelden op het scherm (OSD's) worden weergegeven wanneer er een nieuwe zender wordt ingevoerd met behulp van een cijfertoets, of doordat er op de "**P<P**"-toets of de "**P**" of "**P**" toets, of de "**TV**"-toets wordt gedrukt.

### Wisselen tussen zenders (P<P)

Deze toets wordt gebruikt om weer terug te gaan naar de zender die daarvoor is ingevoerd

Door achtereenvolgens op "**P<P**" te drukken, wisselt u tussen de twee laatst ingevoerde zenders.

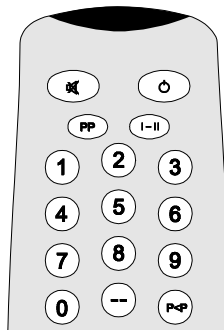

### Dubbel cijfer (- -)

Dit pictogram op het scherm (OSD) wordt weergegeven wanneer de toets "Dubbele cijfers" is ingedrukt in plaat van de zendernummerindicator.

**P - -**

Hierna moeten er, om een zender in te voeren, twee cijfers na elkaar ingevoerd worden. Wanneer u te laat bent, wordt deze functie genegeerd, ongeacht op welke toets u drukt, en de pictogram op het beeldscherm verdwijnt. Zo moet u ook niet te lang wachten met het indrukken van de tweede cijfer nadat u het eerste cijfer heeft ingevoerd. U heeft 3 seconden om de toets in te drukken.

### Persoonlijke voorkeuren (PP)

Alle vooraf ingestelde waarden worden hersteld wanneer u op "**PP**" drukt.

**PP**

### Geluidsindicator (optie)

Dit is een stereo-optie. De alternatieven van de indicator zijn Mono, Stereo, Dual I en

Dual II. Deze indicator wordt weergegeven onder de weergave van het zendernummer op het scherm.

De "**I-II**" toets wordt gebruikt om Mono of Stereo of Dual I of Dual II te selecteren.

Bij een uitzending in mono of in geforceerde mono (voor een stereo-uitzending).

**MONO**

Bij een stereo-uitzending.

## STEREO

Indien tweetalige uitzending gedetecteerd wordt, wordt standaard Dual I geselecteerd. Dit kan ook later gekozen worden, na Dual II, via de afstandsbediening.

## DUAL I

Indien Dual II is gekozen met behulp van de afstandsbediening.

## DUAL II

### Beeldinstelling (optie)

De beeldinstelling wordt op het scherm getoond onder de geluidsindicator, door middel van OSD-informatie die de status aangeeft. Afhankelijk van de instelling, wordt er in het OSD-vak "4:3" of "16:9" of "14:9" (optie) of "Cinema" (optie) of "Subtitle" (optie) of "Auto" weergegeven.

Door op de knop  (als teletekst niet actief is) te drukken kan de instelling worden gewijzigd in 4:3, 16:9, 14:9 (optie), Cinema (optie), Subtitle (optie) of Auto.

## 4:3

### Sleep Timer indicator van de laatste minuut

De laatste minuut voor activering van de sleep timer wordt weergegeven rechtsboven van het scherm. Indien de sleep timer is ingeschakeld, wordt dit samen met de TV-status weergegeven. Het verdwijnt samen met de TV-status binnen 3 seconden van het scherm.

Als er nog maar een minuut van de resterende tijd over is, wordt deze tijd automatisch linksboven op het scherm weergegeven tot aan de laatste seconde. Dan gaat de televisie automatisch op standby staan.

## 0:15 : 00

### Mute-indicator

Wanneer deze is ingeschakeld, staat deze indicator middenboven op het scherm, en hij blijft daar totdat hij weer wordt uitgeschakeld.



De mute-functie kan op twee manieren worden opgeheven: de eerste mogelijkheid is op de  toets te drukken, waarmee het volume weer op de vorige waarde wordt ingesteld, en de tweede is het geluid harder te zetten, zodat het geluid vanaf het minimumniveau wordt opgevoerd. Door de geluidssterkte te laten afnemen terwijl het toestel in mute staat, wordt de mute niet genegeerd, maar alleen het geluid wordt zachter. Als mute wordt opgeheven nadat het geluid zachter is gezet, klinkt de geluidssterkte met het zachtere geluid.

### Geen signaal

#### De indicator dat er geen signaal is

Deze indicator wordt midden in het scherm weergegeven wanneer er geen geldig signaal gedetecteerd wordt. Het laat de overgebleven tijd zien voordat het televisietoestel overschakelt naar de stand-by modus (het duurt 5 minuten wanneer er een signaal gedetecteerd wordt, wanneer er geen commando wordt gegeven vanaf de afstandsbediening). De indicator wordt drie seconden weergegeven nadat het ontbreken van een signaal is vastgesteld. Na een commando met de afstandsbediening (als er geen signaaltimer actief is) stopt de timer. Als er opnieuw geen signaal gedetecteerd wordt, wordt de timer ingesteld op 5 minuten, waarna hij 3 seconden later weer begint terug te tellen tot nul.

Deze indicator verschijnt niet in AV-modus

## 05 : 00

### Blauwe achtergrond bij geen signaal

Indien er geen geldig signaal wordt gedetecteerd (in TV (optie)- of AV-modus) wordt een blauwe achtergrond weergegeven. Gedurende het zoekproces is de blauwe achtergrond niet actief. In plaats daarvan wordt een andere functie gegeven: de halft transparante menuachtergrond wordt blauw.

## Geluidsvolumebalk

Deze wordt weergegeven midden onder in het scherm. Wanneer er een opdracht wordt gegeven om het geluid harder of zachter te zetten (doordat er op V+ of V- gedrukt is vanaf de afstandsbediening of het voorpaneel) en er is geen menu actief, blijft de indicator 3 seconden op het scherm staan, na de laatste opdracht tot wijziging van de geluidsterkte of totdat er een andere opdracht wordt gegeven.



## AV-Modi (optie)

U kunt uw tv in de AV-mode zetten door op de knop "AV" te drukken (niet mogelijk wanneer teletekst actief is). Door op deze knop te drukken schakelt de tv over naar een van de optionele AV-modi: AV1, AV2, RGB, SVHS of FAV / BAV (Front AV / Back AV). AV1 ondersteunt de mode RGB en AV2 ondersteunt de mode SVHS, tenzij er een SVHS-aansluiting aanwezig is. Als uw tv is voorzien van een SVHS-aansluiting, dan dient u deze ingang te gebruiken voor SVHS.

Om de AV-mode te verlaten drukt u op een van de "TV"-cijfertoetsen of op de knoppen P+ of P-.

## Teletekst

Teletekst is een informatiesysteem dat tekst op uw televisiescherm weergeeft. Met behulp van het informatiesysteem van Teletekst kunt u een bladzijde met informatie bekijken over een onderwerp dat wordt aangekondigd in de inhoudsopgave (index).

Terwijl u teletekst raadpleegt, kunt u geen OSD (On screen display – weergave op het scherm) gebruiken.

Contrast, helderheid of kleur is niet beschikbaar. Wel kunt u het geluidsvolume hoger of lager zetten in tekstmodus.

## Teletekst bedienen

- Selecteer een zender waarop Teletekst wordt uitgezonden.

- Druk op de (TELETEKST) "≡" toets. Meestal wordt daarna een inhoudsopgave (index) op het scherm weergegeven.

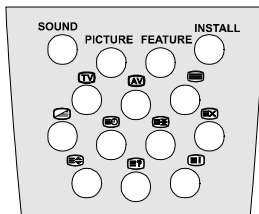

## Een teletekstpagina kiezen

- Kies met de cijferoetsen het gewenste Teletekst-paginanummer.

Het geselecteerde paginanummer wordt linksboven op het scherm weergegeven. De Teletekst paginateller zoekt totdat het gekozen paginanummer gevonden wordt. Daarna wordt de gewenste pagina op scherm weergegeven

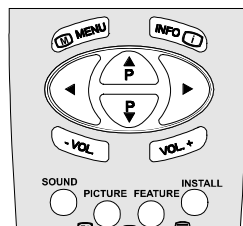

- Druk op de "P+" toets om Teletekst met één pagina tegelijkertijd naar voren te bladeren
- Druk op de "P-" toets om Teletekst met één pagina tegelijkertijd naar achteren te bladeren.



## Een indexpagina kiezen

- Als u het paginanummer van de index wilt kiezen (dit is meestal pagina 100), drukt u op de "≡" toets.



## Teletekst over een televisieprogramma kiezen

- Druk op de "≡" toets. De tekst wordt nu over het programma op het scherm weergegeven.
- Druk opnieuw op de "≡" toets om terug te keren naar de Teletekstpagina.



## Naar een pagina zoeken terwijl u televisie aan het kijken bent

- Als u op “” drukt terwijl de Teletekstmode aanstaat, schakelt u over op de TV-modus. Als u nogmaals op “” drukt, verandert de mode van TV naar de laatste Teletekstpagina die u bekeken heeft. Voer in TV-mode een paginanummer in met behulp van de cijfer-toetsen. Als u cijfers invoert, verschijnt de eerste regel van de teletekstpagina bovenaan het scherm; het blijft daar staan totdat de gevraagde pagina gevonden is. Dan wordt de teletekstregel vervangen door het paginanummer, om aan te geven dat de pagina gevonden is. Nu kunt u deze teletekstpagina weergeven door op de “” toets te drukken.

## Tekst in dubbele hoogte kiezen

- Druk op de “” toets om de bovenste helft van de informatiepagina te laten weergeven in dubbele hoogte.
- Druk nieuw op de “” toets om de onderste helft van de informatiepagina te laten weergeven in dubbele hoogte.
- Druk nogmaals op de “” toets om de volledige pagina in normale hoogte te bekijken.

## Verborgene informatie bekijken

- Als u eenmaal op de “” toets drukt, worden de antwoorden zichtbaar op een pagina met een quiz of spelletje.
- Als u nogmaals op de “” toets drukt, worden de antwoorden weer verborgen.

## Automatische paginaovergang stopzetten



De teletekstpagina die u geselecteerd heeft, bevat misschien meer informatie dan op het scherm staat; de rest van de informatie wordt na een tijdje weergegeven.

- Druk op de “” toets om de automatische paginaovergang stop te zetten.

- Druk opnieuw op de “” toets om de volgende pagina te laten weergeven.

## Een Subcodepagina selecteren

Subcodepagina's zijn onderdelen van lange teletekstpagina's die alleen per onderdeel op het scherm weergegeven kunnen worden.

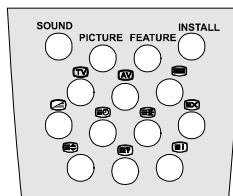

- Kies de Teletekstpagina die u wilt hebben.
- Druk op de “” toets.
- Selecteer het gewenste subcodepaginanummer door op vier cijfertoeetsen te drukken (bijv. 0001).
- Als de geselecteerde subcodepagina niet binnen korte tijd wordt weergegeven, drukt u op u op de “” toets. De TV-zender wordt op het scherm weergegeven.
- Het teletekstpaginanummer wordt weergegeven in de linker bovenhoek van het scherm wanneer de geselecteerde pagina is gevonden.
- Druk op de “” toets om de geselecteerde Teletekstpagina weer te geven.



## Voor Fastext (optie)

*(Dit is alleen van toepassing wanneer uw tv is uitgerust met Fastext (optie)).*

Uw tv ondersteunt het teletekststelsel met een geheugen van 7 pagina's. Wanneer een pagina van een van de in het geheugen opgeslagen 7 pagina's wordt ingetoeetst, dan gaat het systeem niet naar de gevraagde pagina zoeken; in plaats daarvan wordt de pagina automatisch getoond.

- Druk op de toets “” om per pagina voorwaarts door teletekst te gaan.
- Druk op de toets “” om per pagina achterwaarts door teletekst te gaan.

## Voor Fastext

De kop met het onderwerp van informatie staat eventueel in een bepaalde kleur weergegeven.

- Druk op de bijbehorende **Rode, Groene, Gele** of **Blauwe** toets zodat u snel naar de gewenste pagina kunt gaan.

## Teletekst verlaten

- Druk op de “**TV**” toets. Het scherm schakelt over op TV-modus.

## De tijd weergeven

- Als u een zender met teletekst bekijkt, drukt u op de “**EQ**” toets.

De huidige tijdinformatie, overgenomen van Teletekst, wordt gedurende 5 seconden middenboven in het scherm weergegeven.

- Als de zender waarnaar u kijkt geen Teletekst heeft, wordt er geen informatie weergegeven.

## Andere apparaten aansluiten

U kunt vele soorten audio- en video-apparatuur aansluiten op uw televisie.

De volgende aansluitschema's tonen waar de diverse (optionele) apparaten aangesloten moeten worden aan de achter- of voorzijde van de televisie.

## Via de Euroconnector

Uw tv is voorzien van een of twee SCART-aansluitingen. Indien u randapparatuur (bijv. video, decoder, etc.) via een SCART-aansluiting wilt aansluiten op uw tv, gebruik dan naar keuze de (optie) SCART1- of SCART2-ingang.

Als een extern toestel via Euroconnectors is aangesloten, schakelt de televisie automatisch over naar de AV-modus. Als het signaal RGB is, dan wordt de RGB OSD indicator op het scherm weergegeven.

Als u in AV-modus u op de “**INFO** **i**”-toets drukt, wordt de status van de televisie op het scherm weergegeven.

## Via de Ant ingang

Als u een videorecorder of een decoder op uw televisie wilt aansluiten, terwijl het toestel dat u wilt aansluiten niet voorzien is van een Euroconnector, moet u het aansluiten op de ANT invoer van uw televisietoestel. Als de videorecorder is aangesloten via een antenneaansluiting, wordt geadviseerd om zender 0 te gebruiken.

## Decoder

Met kabeltelevisie heeft u een ruime keuze aan zenders. De meeste zijn gratis, maar voor sommige zenders moet u als kijker betalen. Dat betekent dat u een abonnement moet nemen bij de kabelmaatschappij waarvan u de programma's wilt ontvangen. Deze organisatie levert u een decoder waarmee u de programma's kunt decoderen. Meer informatie is verkrijgbaar bij uw leverancier. Zie ook de gebruiksaanwijzing die met uw decoder meegeleverd wordt.

### Een decoder met een antenestekker op de televisie aansluiten

- Sluit de antennekabel aan.

### Een decoder zonder antennekabel op de televisie aansluiten

- Sluit de decoder aan op uw tv met een eurokabel (SCART-kabel of RCA Jack-kabel) op EXTERNAL 1 of EXTERNAL2 (RCA Jack) (optioneel). Wanneer uw decoder is voorzien van een SCART-aansluiting (RCA Jack), dan krijgt u een betere beeldkwaliteit als u een SCART-kabel (RCA Jack-kabel) aansluit op EXTERNAL (RCA Jack) (optie).

## TV en videorecorder

Sluit de antennekabels aan.

U krijgt betere beeldkwaliteit als u ook een eurokabel aansluit op **EXTERNAL aansluitpunten** (optie).

## Playback NTSC (optie)

Sluit de NTSC videorecorder aan op een euroconnector aan de achterzijde van het televisietoestel.

# Randapparatuur aansluiten

- A** ANTENNA
- B** BACK S-VHS (Optie)
- C** Scart 1 (Optie)
- D** Scart 2 (Optie)
- E** AV-uitgang (Optie)
- F** AV-ingang (Optie)
- G** Externe Speaker (Optie)

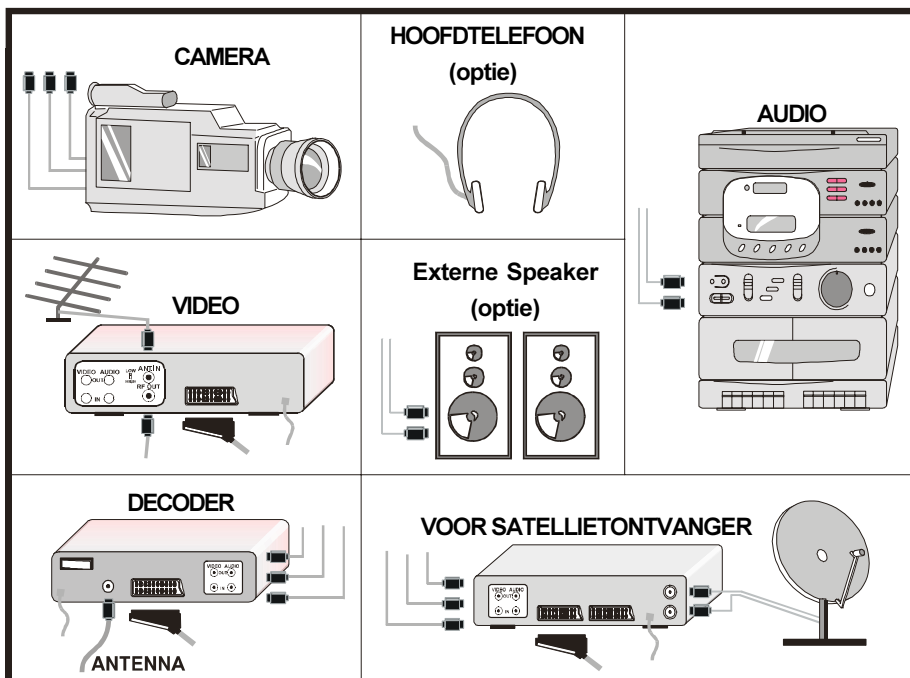
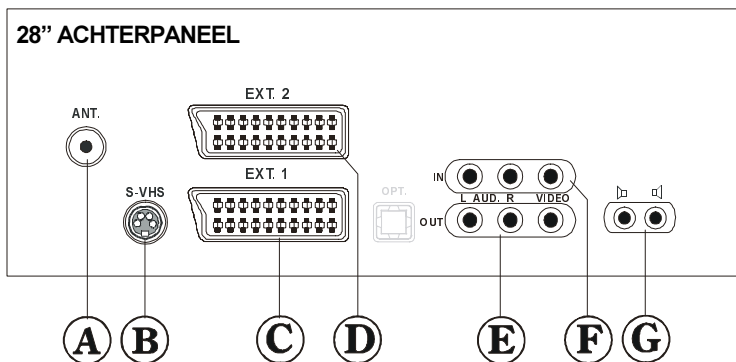

Sluit de NTSC videorecorder aan op de RCA-stekker aan de voorzijde van het televisietoestel (optie).

Druk vervolgens op de “**AV**” toets om AV1 of AV2 of FAV / BAV te selecteren.

## Kopieermogelijkheid (optie)

Bronselectie voor het opnemen met een videorecorder.

- Kies het menu **Functies** in het hoofdmenu.
- Kies **AV-2 UITGANG** bron door op “◀” of de “▶” toets te drukken.

## Het testsignaal van de videorecorder zoeken en opslaan

- Neem de antennekabel uit de contactpunt **ANT** van uw videorecorder.
- Zet uw televisie aan en zet de videorecorder op het testsignaal (zie de handleiding voor uw videorecorder)
- Ga via het installatiemenu naar het menu **Afstemmen**.
- Zoek het testsignaal van uw videorecorder op, op dezelfde manier als dat u de tv-signalen heeft gezocht en opgeslagen. Zie **Televisiezenders afstemmen, zoeken en opslaan**. Bewaar het testsignaal onder zender nummer 0.
- Vervang de antennekabel in het antenneaansluitpunt **ANT** van uw videorecorder zodra u het testsignaal heeft opgeslagen.

## Camera en Camcorder

### Aansluiten op voorzijde AV-ingang (FAV) (optie):

Sluit uw camera of camcorder aan op de voorzijde van uw televisie.

- Sluit uw apparatuur op de televisie aan via de **VIDEO** (geel), **AUDIO R** (rood) en **AUDIO L** (wit) ingangen. U moet de aansluitpunten aansluiten op de ingang met dezelfde kleur.

### Aansluiten op de achterzijde -AV (BAV) ingang / uitgang (optie):

Sluit uw camera of camcorder aan op de achterzijde van uw televisie.

- Sluit uw apparatuur op de televisie aan via de **VIDEO** (geel), **AUDIO R** (rood) en **AUDIO L** (wit) ingangen. U moet de aansluitpunten aansluiten op de ingang met dezelfde kleur.

U kunt Back-AV uitgang gebruiken om audio- en videosignalen te ontvangen die u invoert vanuit de antenne-ingang van uw televisie en Back-AV ingang om een CVBS-sig-naal in te voeren zoals voorzijde AV ingang (optie).

### Aansluiting op een SVHS-ingang (optie):

Gebruik de S-VHS aansluiting en de AV aansluiting niet tegelijkertijd. Hierdoor kan het beeld slechter worden.

Uw camera of camcorder aan de voor- of achterzijde van uw tv aansluiten:

- Sluit uw apparatuur aan op de tv via de **SVHS-ingang** en audio-ingangen van de **FAV-** of **BAV-ingangen** met behulp van de **SVHS-kabels**.

### De decoder op de videorecorder aansluiten

Sommige videorecorders hebben een speciale euroconnector voor de decoder.

- Sluit een eurokabel aan op de euroconnector van uw decoder en op de speciale euroconnector van uw videorecorder. Zie ook het handboek van uw videorecorder.
- Als u uw videorecorder wilt aansluiten op de televisie, zie dan het gedeelte **televisie en videorecorder**.

Als u meer apparaten op uw televisie wilt aansluiten, dient u uw leverancier te raadplegen.



## Hoofdtelefoon aansluiten(optie)

Sluit de hoofdtelefoon aan op het contactpunt voor de stereo-hoofdtelefoon (HP) dat zich rechtsonder op de televisie bevindt.

## Externe luidsprekers (optie) aansluiten

Uw tv is voorzien van twee ingangen (een voor de linker- en een voor de rechterluidspreker) zodat u externe luidsprekers op uw tv kunt aansluiten. U kunt luidsprekers met een minimum van 8 ohm op deze ingangen aansluiten. Wanneer u externe luidsprekers aansluit, worden de interne luidsprekers van uw tv-toestel automatisch uitgeschakeld.

### Tips

## Het televisiescherm schoonmaken

Maak het televisiescherm schoon met een enigszins vochtige, zachte doek. Gebruik geen agressieve schoonmaakmiddelen, deze kunnen de speciale laag over het televisiescherm aantasten.

## Slecht beeld

Heeft u het juiste televisiesysteem gekozen? Staat uw televisietoestel met huisantenne te dicht bij de luidsprekers, bij niet-geaarde apparatuur, neonlichten, enz.?

Bergen of hoge gebouwen kunnen dubbele beelden of ruis veroorzaken.

Soms kunt u de beeldkwaliteit verbeteren door de antenne te draaien.

Is het beeld of Teletekst onherkenbaar?

Controleer of u de juiste frequentie heeft ingevoerd.

De beeldkwaliteit kan achteruitgaan wanneer er twee apparaten tegelijkertijd op de televisie zijn aangesloten. Maak in dat geval een van de twee apparaten los.

## Geen beeld

Is de antenne correct aangesloten? Zitten de stekkers stevig in de aansluitpunten?

Is de antennekabel beschadigd? Zijn er geschikte stekkers gebruikt om de antenne aan te sluiten? Als u het niet zeker weet, raadpleeg dan uw leverancier.

Geen beeld betekent dat uw televisie geen transmissie ontvangt. Heeft u de juiste toetsen op de afstandsbediening ingedrukt? Probeer het nog een keer.

## Geluid

U krijgt geen geluid. Heeft u het geluid misschien onderbroken door op de "X" toets te drukken?

Zijn er externe luidsprekers op de televisie aangesloten?

Er komt maar uit een van de luidsprekers geluid. Is de balans ingesteld op één zijde? Zie het menu GELUID.

## Afstandsbediening

Uw televisie reageert niet meer op de afstandsbediening. Druk nog een keer op de "TV" toets. Misschien zijn de batterijen leeg. Als dat het geval is, kunt u in ieder geval nog de toetsen aan de voorzijde van uw televisietoestel gebruiken.

Heeft u het verkeerde menu gekozen? Druk op de "TV" toets om terug te gaan naar "TV"-modus of druk op "M MENU" om terug te keren naar het vorige menu.

Als dat niet helpt:

Schakel uw televisietoestel uit en weer aan. Als dat niet helpt, bel dan een televisieмонтеур. Probeer nooit zelf uw televisie te repareren.

## Specificaties

### TV TOESTEL

PAL B/G

### TE ONTVANGEN KANALEN

VHF (BAND I/III)

UHF (BAND U)

HYPERBAND

KABEL TV (S1-S20/ S21-S41)

AANTAL VOORGESELECTEERDE ZENDERS 100

### ZENDERINDICATOR

On Screen Display (OSD-Weergave op het scherm)

### RF ANTENNE INGANG

75 Ohm (niet uitgebalanceerd)

### BEDRIJFSSPANNING

230V AC, 50 Hz

### AUDIO UITGANG

German + Nicam Stereo

### AUDIO UITGANGSVERMOGEN (W RMS.) (%10 THD)

2 x 10

### STROOMVERBRUIK (W) (max.)

135

### BEELDBUIS

28" 16:9

### AFMETINGEN (mm)

AFMETINGEN (mm)			
D	L	H	Weight (kg)
490	785	510	41

## Beeldscherm reinigen

Uw televisietoestel is met een "True Flat"-beeldscherm uitgerust. Het oppervlak van het beeldscherm is van een folie voorzien. Die folie mag in geen geval beschadigd worden.

## Reiniging

Reinig het beeldscherm met folie met een zachte katoenen doek. Gebruik voor het bevochtigen van de doek enkel niet-alkalische, verdunde zeeplogen op water- of alcoholbasis. Reinig het oppervlak voorzichtig met de doek tot het oppervlak volledig droog is.

## In geen geval...

mag het beeldscherm met een traditioneel glazenreinigingsproduct afgeveegd worden.

mag het beeldscherm met schuurmiddelen in contact komen.

mag het vuil door te polijsten of te schuren verwijderd worden.

**Om klevige stoffen te verwijderen mag de doek met aceton bevochtigd worden.**

**De met aceton bevochtigde doek mag in geen geval met de behuizing van het televisietoestel in aanraking komen.**