

## Inhoud

<b>De toetsen van de afstandsbediening ..</b>	<b>2</b>
<b>De bedieningstoetsen bij het beeldscherm ..</b>	<b>3</b>
<b>Vorbereiding ..</b>	<b>4</b>
Kenmerken ..	4
Kenmerken van het beeldscherm ..	4
<b>Veiligheidsmaatregelen ..</b>	<b>4</b>
<b>Voordat u de tv inschakelt ..</b>	<b>6</b>
Aansluiting op het elektriciteitsnet ..	6
Antenneaansluitingen ..	6
Aansluiten op andere apparaten ..	6
Batterijen plaatsen in de afstandsbediening ..	6
<b>De tv aan- en uitzetten ..</b>	<b>6</b>
De televisie inschakelen : ..	6
De televisie uitschakelen : ..	7
<b>De tv bedienen ..</b>	<b>7</b>
A.P.S. (Automatisch Programmeersysteem) ..	7
Bedienen met de toetsen op het toestel	7
Bedienen met de afstandsbediening ..	8
<b>Menusysteem ..</b>	<b>9</b>
Menu Geluid (Sound) ..	9
Menu Beeld (Picture) ..	12
Menu Extra (Feature) instellingen ..	14
Menu Installatie (Install) ..	15
Menu Programma ..	16
Menu Bron (Source) ..	18
<b>Overige functies ..</b>	<b>18</b>
Tv-status ..	18
Programmawisseling (P<P) ..	18
Tweecijferige programmakeuze (-/-) ..	18
Persoonlijke voorkeur (PP) ..	18
Geluidsindicator ..	18
Sleep-timer ..	19
Mute-indicator ..	19
Geen signaal ..	19
Volumebalk ..	19
AV-modi ..	19
<b>PC-mode ..</b>	<b>20</b>
Installatie ..	20
Hoofdmenu in PC-mode ..	20
Menu Beeld (Picture) ..	20
Menu Geometrie ..	21
<b>Teletekst ..</b>	<b>21</b>
Teletekst gebruiken ..	21
Een teletekstpagina selecteren ..	22
De indexpagina selecteren ..	22
Teletekst over een televisieprogramma kiezen ..	22
Dubbele hoogte van de tekst selecteren (Functie Vergroten) ..	22
"Verborgen" informatie tonen (Functie Onthullen) ..	22
Automatische paginawisseling stopzetten ..	22
Een onderliggende pagina selecteren	22
Fasttext ..	23
Teletekst verlaten ..	23
De tijd tonen ..	23
<b>Randapparatuur aansluiten ..</b>	<b>23</b>
Aansluiting PC-geluid ..	23
Via de Scart-connector ..	24
Via de antenne-ingang ..	24
Decoder ..	24
Tv en Videorecorder ..	24
Weergave NTSC ..	24
Het testsignaal van de videorecorder zoeken en opslaan ..	24
Camera en camcorder ..	25
De decoder op de videorecorder aansluiten ..	25
Hoofdtelefoons aansluiten ..	25
De PC aansluiten ..	25
<b>Antenneaansluitingen ..</b>	<b>27</b>
<b>Karakteristieke display-modi PC-ingang ..</b>	<b>28</b>
<b>Tips ..</b>	<b>29</b>
Verzorging van het scherm ..	29
De kleuren van het beeld zijn niet correct ..	29
Geen beeld ..	29
Geluid ..	29
Afstandsbediening ..	30
Geen oplossing ..	30
<b>Specificaties ..</b>	<b>30</b>

## De toetsen van de afstandsbediening

- ① = Stand-by
- ② = Cursor omhoog
- ③ = Cursor naar rechts
- ④ **OK** = OK (opslaan)
- ⑤ = Info (Zendermenu)
- ⑥ **0 - 9** = Directe programmakeuze
- ⑦ **-/-** = Tweecijferige programmakeuze
- ⑧ **P<P** = Programmawisseling
- ⑨ **P/CH +** = Programma omhoog
- ⑩ = Volume +
- ⑪ = TV / Menu verlaten
- ⑫ = Externe bron (AV-1, AV-2, PC, S-VHS, RGB)
- ⑬ **Geel (FEATURE)** = Menu Extra instellingen
- ⑭ **Blaauw (INSTALL)** = Menu Installatie
- ⑮ = Vasthouden
- ⑯ = Bijwerken
- ⑰ = Indexpagina
- ⑱ = Onthullen
- ⑲ = Vergroten
- ⑳ = Mix
- ㉑ = Teletekst
- ㉒ = Tijd
- ㉓ **Rood (SOUND)** = Menu Geluid
- ㉔ **Groen (PICTURE)** = Menu Beeld
- ㉕ = Mute (Geluidstop)
- ㉖ **I-II** = Mono/Stereo - Dual I-II
- ㉗ = Volume -
- ㉘ **- P/CH** = Programma omlaag
- ㉙ **PP** = Persoonlijke voorkeur
- ㉚ **M** = Menu
- ㉛ = Cursor omlaag
- ㉜ = Cursor links

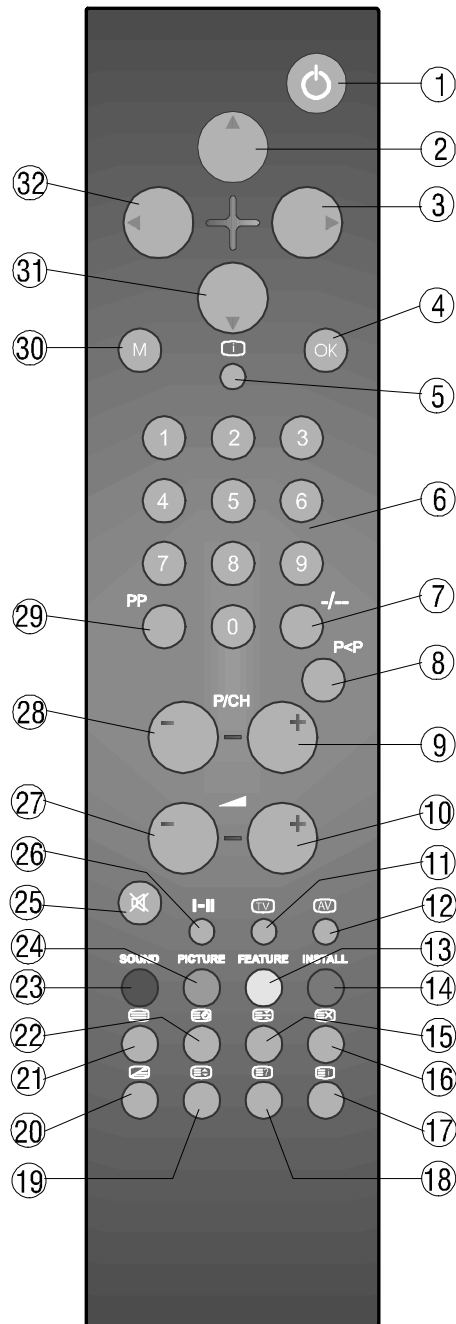

## De bedieningstoetsen bij het beeldscherm

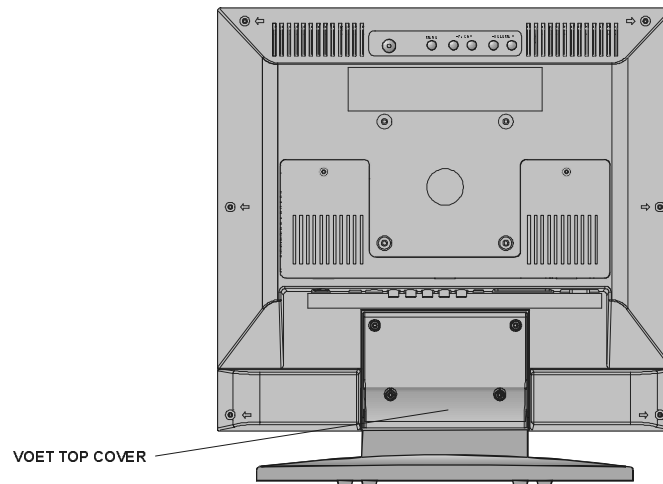
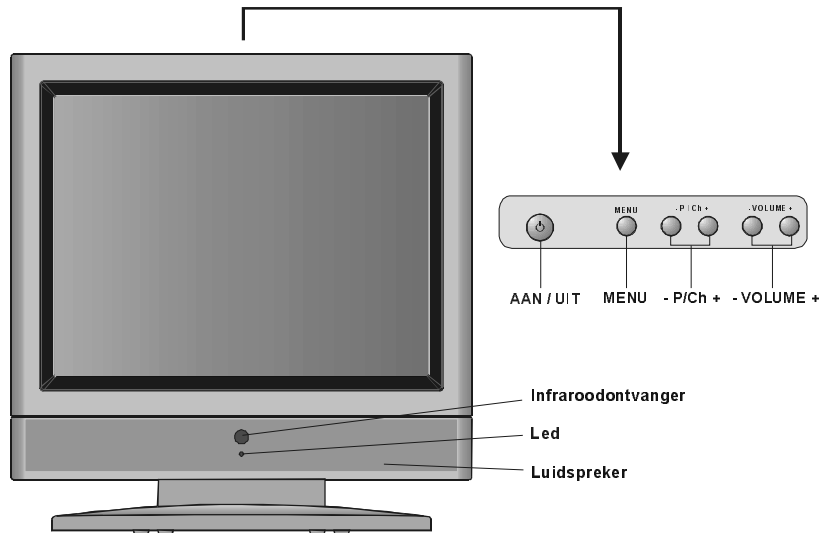

## Vorbereiding

Plaats het apparaat op een stevige horizontale ondergrond zoals een tafel of een werkblad. Laat een ruimte van minimaal 10 cm vrij rondom het apparaat. Plaats voor een goede ventilatie geen objecten op het apparaat om verstoring van de werking of onveilige situaties te voorkomen.

Dit apparaat is geschikt voor gebruik in een omgeving met een tropisch en/of gematigd klimaat.

## Kenmerken

- Dit apparaat is een kleurentelevisie met afstandsbediening en PC-monitor.
- Tot 69 kHz horizontale frequentie ondersteunt een maximale resolutie van 1024x768 @ 75 Hz in de PC-mode.
- Het is mogelijk 100 programma's van VHF-, UHF-banden of kabelkanalen in te stellen.
- Afstemmen op kabelkanalen is mogelijk.
- Het is erg gemakkelijk de instellingen van de tv te doen met behulp van het menu-systeem.
- De tv beschikt over een Scart-aansluiting voor externe apparaten (zoals video, videospellen, audio-installatie, etc.)
- 15-pin mini D-subconnector voor gebruik als monitor voor een computer.
- Er zijn optionele stereogeluidssystemen (Duits+Nicam) beschikbaar.
- OSD (weergave op scherm) in meerdere talen.
- Teletekst (Fastext).
- Het is mogelijk een hoofdtelefoon aan te sluiten.
- Automatisch programmeersysteem.
- Alle programma's kunnen worden voorzien van een naam.
- Programmawisseling tussen de twee programma's die het laatst bekeken zijn.
- Voorwaartse of achterwaartse automatische afstemming.
- Sleep-timer.
- Automatische uitschakeling van geluid wanneer er geen uitzending is.

- Als er geen geldig signaal wordt gevonden, schakelt de tv na 5 minuten automatisch over naar stand-by.
- NTSC-weergave
- Selectie van geluid in PC-mode van TV, AV-1, AV-2.
- Display Power Management Signalling (DPMS) wordt niet ondersteund door dit apparaat.
- DDC 1/2 B geschikt voor Microsoft Plug & Play.
- Dit model is geschikt voor alle gangbare voedingsbronnen.

## Kenmerken van het beeldscherm

- Hoge resolutie (1024x768), 15 inch TFT LCD-display.
- Hoge contrastverhouding, hoge apertuurstructuur 400:1.
- Hoge helderheid (gemiddeld) 500 cd/m<sup>2</sup>
- Zeer hoge responstijd (gemiddeld) 16 msec.
- Grote zichthoek (gemiddeld) 140 (horizontaal) en 120 (verticaal).
- Kleurdiepte 6 bit, kleurweergave 256 K.
- Ontwerp voldoet aan MPR-II richtlijnen voor VLF/ELF lage emissies en elektrostatisch potentieel.

## Veiligheidsmaatregelen

### 1. Voeding

De tv is geschikt voor werking op **12 V DC gelijkstroom**. De adapter is geschikt voor aansluiting op een stopcontact met **230 volt wisselstroom, 50 Hz**. Controleer of de instelling van het voltage correct is.

### 2. Voedingskabel

De voedingskabel dient zodanig geplaatst te worden dat er niet op wordt gelopen of dat deze niet klem komt te zitten door objecten die erop of ertegen aan geplaatst zijn. Besteed extra aandacht aan de kabel bij de stekker van het stopcontact en het punt waar deze is aangesloten op de ontvanger.

### 3. Vocht en water

De apparatuur niet in een vochtige omgeving gebruiken (vermijd gebruik in de badkamer, in de gootsteen in de keuken en in de buurt van de wasmachine). De apparatuur niet aan regen of water blootstellen aangezien dit gevaarlijk kan zijn en geen met vloeistof gevulde voorwerpen bovenop de apparatuur plaatsen. Beschermen tegen waterspatten en druipende voorwerpen.

### 4. Schoonmaken

Voordat u overgaat tot reiniging moet u de stekker van de adapter uit het stopcontact halen. Gebruik geen vloeistof of spuitbussen bij het schoonmaken. Gebruik een zachte, droge doek.

### 5. Ventilatie

De sleuven en openingen op het apparaat zijn voor ventilatie bedoeld en zorgen voor een betrouwbare werking. Om oververhitting te voorkomen mogen deze openingen op geen enkele wijze geblokkeerd of bedekt worden.

### 6. Bliksem

Bij bliksem en storm of wanneer u op vakantie gaat dient u de stekker van de voedingskabel uit het stopcontact te halen.

### 7. Vervangende onderdelen

Wanneer er vervangende onderdelen geplaatst moeten worden, verzekert u zich er dan van dat de monteur onderdelen heeft gebruikt die door de fabrikant gespecificeerd worden of die dezelfde specificaties hebben als het origineel. Onrechtmatige vervanging van onderdelen kan leiden tot brand, een elektrische schok, of andere gevaren.

### 8. Onderhoud

Laat al het onderhoud door bevoegd personeel uitvoeren. Verwijder de kast niet; dit kan een elektrische schok tot gevolg hebben.

### 9. Open vuur

Er mag niets met open vuur of vlammen op het apparaat worden geplaatst.

**WAARSCHUWING:** Als u het apparaat gedurende langere tijd niet gebruikt, haal dan de stekker uit het stopcontact.

### Aanwijzingen voor afvalverwerking:

- De verpakking en de verpakkingshulpmiddelen zijn geschikt voor hergebruik en dienen in principe te worden hergebruikt. Verpakkingsmateriaal zoals zakken van folie moet buiten bereik van kinderen worden gehouden.
- Batterijen, ook wanneer ze geen zware metalen bevatten, mogen niet bij het gewone huisvuil worden weggegooid. Gooi batterijen op een milieuvriendelijke manier weg. Ga na welke wettelijke voorschriften van toepassing zijn in uw regio.
- De fluorescerende lamp met koude kathode in het LCD-scherm bevat een kleine hoeveelheid kwik. Volg de lokale verordeningen of voorschriften voor afvalverwerking.

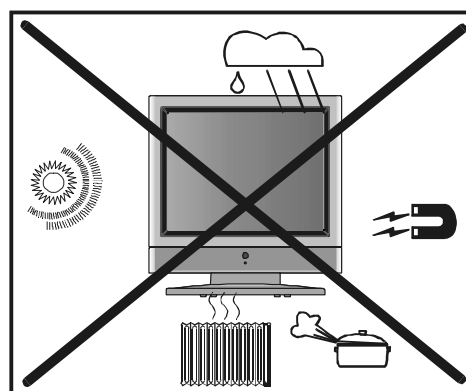
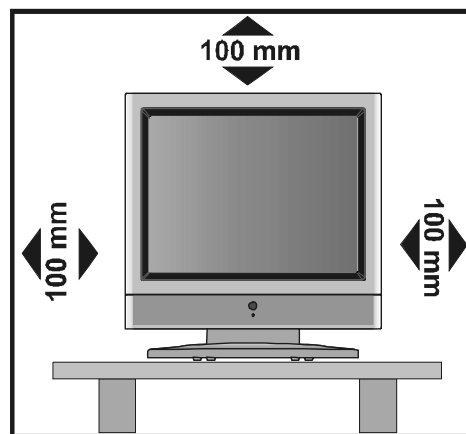

"Laat uw tv niet in stand-by of aan staan wanneer u van huis weggaat"

## Voordat u de tv inschakelt

### Aansluiting op het elektriciteitsnet

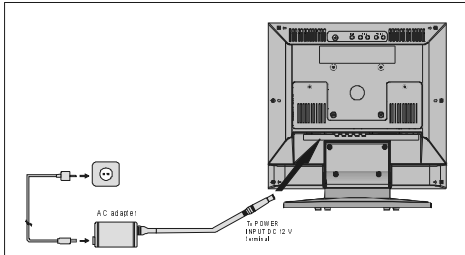

**BELANGRIJK:** De tv werkt op **12 V DC** gelijkstroom. Daarom wordt er een adapter gebruikt die **12 V DC** gelijkstroom levert. Sluit deze adapter aan op een elektriciteitsnet met een voeding van **230 V wisselstroom, 50 Hz**.

- Nadat u het toestel heeft uitgepakt dient u het eerst op kamertemperatuur te laten komen, voordat u het toestel aansluit op het elektriciteitsnet.

### Antenneaansluitingen

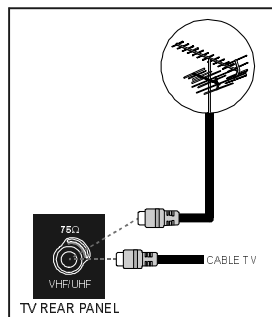

- Plaats de stekker van de antenne of kabeltelevisie in de antenne-ingang aan de achterzijde van de tv en sluit ook de kabel die verbonden is met de tv-aansluiting op de externe apparaten (Videorecorder, DVB etc.) hierop aan.

### Aansluiten op andere apparaten

**BELANGRIJK:** Schakel de tv uit voordat u een extern apparaat aansluit.

Stekkerbussen voor externe aansluitingen bevinden zich aan de achterzijde van de tv.

Raadpleeg de handleidingen van de betreffende apparaten voor aansluiting via een Scart-aansluiting.

### Batterijen plaatsen in de afstandsbediening

- Verwijder het afdekplaatje aan de achterkant van de afstandsbediening door het aangegeven gedeelte zachtjes naar buiten te trekken.
- Plaats een batterij type **AAA (R03)** of equivalent in de afstandsbediening.
- Plaats het afdekplaatje weer terug.

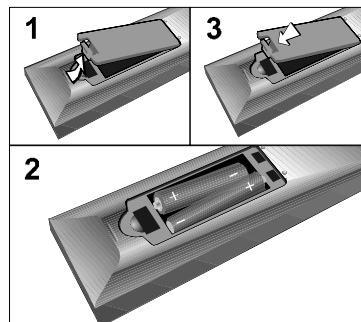

**LET OP:** Haal de batterij uit de afstandsbediening als deze langere tijd buiten gebruik is. Als u dat niet doet, dan kan door een lekende batterij de afstandsbediening beschadigd raken.

## De tv aan- en uitzetten

### De televisie inschakelen :

Uw TV wordt in twee stappen ingeschakeld:

- 1- Sluit het stroomsnoer aan op het systeem.

Druk op de "⏻" (POWER) toets bovenop de televisie. Hierdoor schakelt de televisie in stand-by modus en licht de led voorop de televisie rood op.

- 2- Om de TV uit stand-by modus te halen kunt u:

Druk op een zender toets op de afstandsbediening zodat een kanaal nummer geselecteerd is,

of,

Druk op de “-P/Ch” of “P/Ch+” knop bovenop uw TV of druk op de “-P/CH” of “P/CH+” toets op de afstandsbediening, zodat het laatst geselecteerde kanaal gekozen wordt.

Op beide manieren schakelt de TV in en licht de led groen op.

### De televisie uitschakelen :

- Druk de "stand-by" toets in op de afstandsbediening, zodat de TV uitschakelt en in stand-by modus gaat. Hierdoor verandert de groene led in rood,

of,







Druk op de “” (POWER) toets bovenop de TV, zodat de televisie uitschakelt en de groene led uitgaat.

### De tv bedienen

*U kunt uw tv zowel met de afstandsbediening als met de toetsen op het toestel bedienen.*

### A.P.S. (Automatisch Programmeersysteem)

"All Prestored Programmes Will Be Erased" (Alle programma's zullen worden gewist!) wordt weergegeven wanneer u uw televisie voor de eerste keer aanzet. APS zoekt en sorteert alle zenders en slaat ze automatisch op uw televisie, afhankelijk van de wijze waarop de zendersystemen in uw regio werken.

Om APS op te heffen voordat het van start gaat, drukt u de toets “” in. Kies eerst het **Country (Land)**. Dit is van invloed op het sorteerproces in APS. Door de knop “” of “” in te drukken, komt men in het “**Language**” menu. Hiermee kunt de taal selecteren van het menu op de televisie. Zodra u de taal veranderd, zal dit op het scherm in de geselecteerde taal verschijnen. Om **Continue** te kiezen, dient u de “” of “” toets te gebruiken of op de “” of “” toets te drukken.

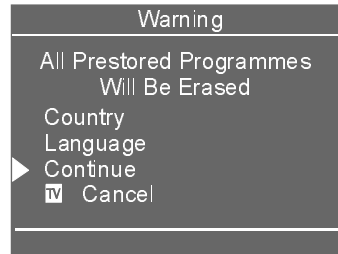

A.P.S. Is Running  
Please Wait

Nadat APS gereed is, wordt een zenderlijst op het scherm weergegeven. In de zenderlijst ziet u de zendernummers en de namen die aan de zenders zijn toegekend.

Als u op de “” knop drukt terwijl de A.P.S. loopt zal de A.P.S. stoppen. De zenders welke zijn gevonden zullen door de programmalijs op het scherm worden weergegeven.

Als u de zenders een andere plaats en/of naam wilt geven, kunt u dat doen in het menu Zenders.

### Bedienen met de toetsen op het toestel

Aan de voorzijde van het toestel kunt u het volume regelen en programma's selecteren.

#### Het volume instellen

- Druk op de toets "VOLUME -" om het volume te verlagen of druk op de toets "VOLUME +" om het volume te verhogen. Er wordt dan onderaan in het midden op het scherm een volumeschaal getoond.

#### Programmakeuze

- Druk op de toets "P/CH +" om naar het volgende programma te gaan of op de toets "P/CH -" om naar het vorige programma te gaan.

### Naar het hoofdmenu

- Druk op de menutoets **Menu** om naar het hoofdmenu te gaan. Selecteer in het hoofdmenu het submenu met behulp van de toets "**P/CH -**" of "**P/CH +**" en ga vervolgens naar het submenu met behulp van de toets "**VOLUME +**" of "**VOLUME -**". Raadpleeg het hoofdstuk Menusysteem van deze handleiding om te leren hoe u de menu's kunt gebruiken.

### Bedienen met de afstandsbediening

De afstandsbediening van uw tv is zodanig ontworpen dat u alle functies van het model dat u gekozen heeft kunt bedienen. De functies worden aan de hand van het menusysteem van uw tv beschreven. De functies van het menusysteem worden beschreven in het hoofdstuk Menusysteem.

### Volumeregeling

Druk op de toets "**▲ +**" om het volume te verhogen. Druk op de toets "**- ▼**" om het volume te verlagen. Er wordt dan onderaan in het midden op het scherm een volumeschaal getoond.



### Programmakeuze

(Vorige of volgende programma)

- Druk op de toets "**-P/CH**" om naar het vorige programma te gaan.
- Druk op de toets "**P/CH+**" om naar het volgende programma te gaan.

### Programmakeuze (directe instelling):

Druk op de cijfertoetsen op de afstandsbediening voor de programma's tussen 0 en 9. De tv schakelt direct naar het geselecteerde programma. Gebruik de toets "**-/--**" om de programma's tussen 10 en 99 te selecteren.

Linksboven op het scherm wordt **P - -** getoond. Druk vervolgens achtereenvolgend de cijfertoetsen in voor het gewenste programma (bijv. voor programma 27, druk op 2 en 7).

U moet niet te lang wachten met het indrukken van de cijfertoetsen. Na 3 seconden verdwijnt het teken "P--" van het scherm en kunt u de tweecijferige programmakeuze niet meer intoetsen. Ook moet u niet te lang wachten met het intoetsen van het tweede cijfer.

Daarna kunt u weer direct een programma tussen 0 en 9 kiezen.

### Programmawisseling

- Druk op de toets "**P<P**" (programmawisseling) om het laatst geselecteerde programma te kiezen. Met deze toets kunt u wisselen tussen de twee laatst gekozen programma's. Kies bijvoorbeeld programma 8 en daarna programma 2. Als u nu op de toets "**P<P**" drukt wordt programma 8 geselecteerd. Als u dan dezelfde toets weer indrukt wordt programma 2 geselecteerd enz.

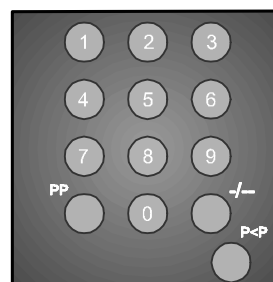



## Menusysteem

Uw tv is voorzien van een menusysteem zodat u het multifunctionele systeem gemakkelijk kunt bedienen. De bediening van de tv wordt geregeld door de commando's op het scherm te kiezen.

Druk op de menutoets. Vervolgens wordt het hoofdmenu midden op het scherm getoond.

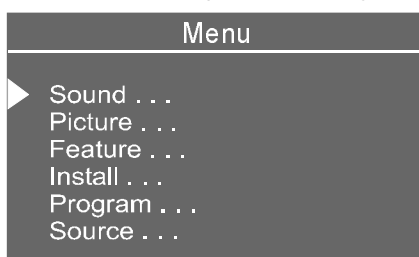

Selecteer in het hoofdmenu het submenu met behulp van de toets "△" of "▽" en ga vervolgens naar het submenu met behulp van de toets "<" of ">" of druk direct op de toets "OK".

### Hoofdmenu

Het menusysteem wordt hieronder beschreven.

Om direct naar de menu's te gaan, druk op:

<b>Toets "M",</b>	<b>Hoofdmenu.</b>
<b>Rode toets,</b>	<b>Menu Geluid.</b>
<b>Groene toets,</b>	<b>Menu Beeld.</b>
<b>Gele toets,</b>	<b>Menu Extra instellingen.</b>
<b>Blaauwe toets,</b>	<b>Menu Installatie.</b>
<b>Toets "i",</b>	<b>Menu Programma in de TV-mode, of</b>
	<b>Menu Bron in de AV-mode</b>

De menutoets heeft twee functies; ten eerste het openen en sluiten van het hoofdmenu en ten tweede het sluiten van een submenu om vervolgens naar het bovenliggende menu te gaan.

## Menu Geluid (Sound)

### Geluidsinstellingen veranderen

- Ga direct naar het menu Geluid door de rode toets in te drukken of,
- Druk op de toets Menu, waarna u in het hoofdmenu komt. Het eerst item in het hoofdmenu is Geluid. Selecteer Geluid met behulp van de toets "△" of "▽" en ga vervolgens naar het menu Geluid door op de toets "<", ">" of "OK" te drukken.

### Het volume instellen

Als u naar het menu Geluid gaat, is Volume de eerste keuzemogelijkheid die geselecteerd is.

- Druk op de toets ">" om het volume te verhogen.
- Druk op de toets "<" om het volume te verlagen.

U kunt ook het volume direct veranderen met de toets "▲ +" (hoger) of de toets "- ▼" (lager).

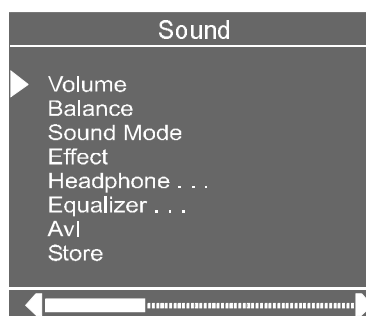

### Balans instellen

Hiermee kunt u de verdeling van het geluid naar de linker- en rechterluidspreker instellen.

- Selecteer Balans (Balance) met behulp van de toets "△" of "▽".
- Druk op ">" om de balans naar rechts te verplaatsen.
- Druk op "<" om de balans naar links te verplaatsen.

Wanneer de balans in de middenpositie staat wordt de cursor als één pijl getoond.

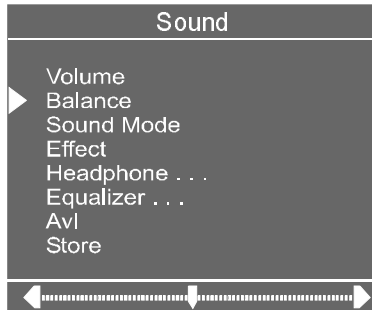

#### De geluidsmode instellen (Sound Mode)

- Selecteer Geluidsmode met de toets "△" of "▽".
- Druk op de toets "<" of ">" om de instelling te veranderen.

De mode **Mono**, **Stereo** of **Dual (I-II)** kunnen worden ingesteld. Dual (I-II) is alleen mogelijk als het geselecteerde kanaal deze mode ondersteunt.

U kunt de geluidsmode ook direct wijzigen door op de toets "I-II" op uw afstandsbediening te drukken.

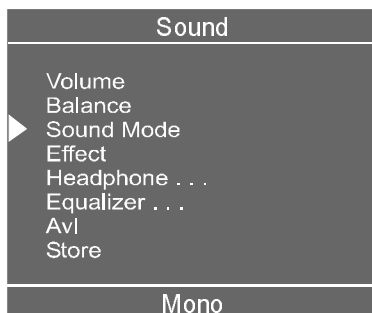

In het geval van een tweetalige uitzending, kunt u met behulp van de optie Geluidsmode de oorspronkelijke of de gesynchroniseerde taal kiezen.

#### Geluidseffect instellen (Effect)

U kunt dit item gebruiken om het geluidseffect in- of uit te schakelen. Door op de toets "<" of ">" te drukken wordt het geluidseffect in- of uitgeschakeld. Als het geluid staat ingesteld op **Mono** en het geluidseffect is ingeschakeld (**Aan**), dan

klinkt het geluid alsof het **Stereo** is. Als het geluid staat ingesteld op **Stereo**, dan zal het geluid dieper klinken bij inschakeling van het geluidseffect. Door het geluidseffect uit te schakelen wijzigt de instelling van **Mono** of **Stereo** niet.

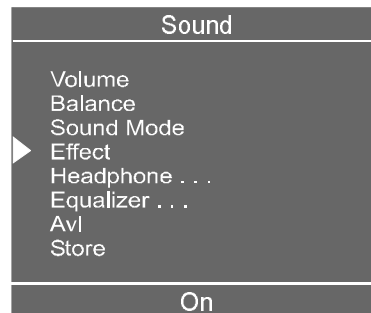

#### Geluidsinstellingen van de hoofdtelefoon (Headphone) veranderen

- Selecteer de optie Hoofdtelefoon met de toets "△" of "▽".
- Druk op de toets "<" of ">" of druk direct op de toets **OK** terwijl het item Hoofdtelefoon is geselecteerd. Dit is een submenu van het menu Geluid en alle opties in dit menu komen overeen met de opties in het menu Geluid.

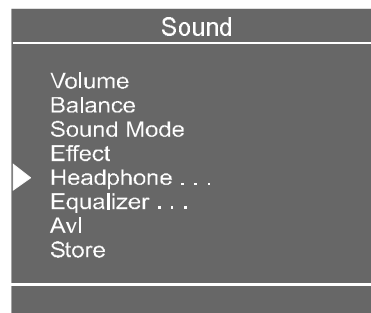

#### Het volume van de hoofdtelefoon (Headphone) instellen

- Als u naar het menu Hoofdtelefoon gaat, dan is de optie Volume de eerste keuzemogelijkheid die geselecteerd staat.
- Druk op de toets ">" om het volume te verhogen.
- Druk op de toets "<" om het volume te verlagen.

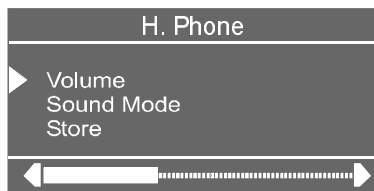

### De geluidsmode van de hoofdtelefoon (Headphone) instellen

- Selecteer Mode met de toets "△" of "▽".

Door op de toets "<" of ">" te drukken verandert u de ingestelde geluidsmode. Bijv. als de huidige instelling stereo is, dan verandert deze naar mono of vice versa.

In het geval van een tweetalige uitzending, kunt u met behulp van het item Geluidsmode de oorspronkelijke of de gesynchroniseerde taal kiezen. Dus wanneer iemand naar de oorspronkelijke taal luistert via de luidsprekers, dan kan een ander naar de gesynchroniseerde taal luisteren via de hoofdtelefoon.

### De instellingen opslaan (Store)

- Druk op de toets **OK** op de afstandsbediening om de instellingen direct op te slaan, of,
- Selecteer Opslaan met de toets "△" of "▽". Druk op de toets "<", ">" of "OK" om de volume- en balansinstellingen van de hoofdtelefoon op te slaan. De opgeslagen waarden gelden voor alle programma's.

### Equalizer

- Selecteer de optie Equalizer met de toets "△" of "▽".
- Druk op de toets "<" of ">" of druk direct op de toets **OK** om naar het submenu Equalizer te gaan.

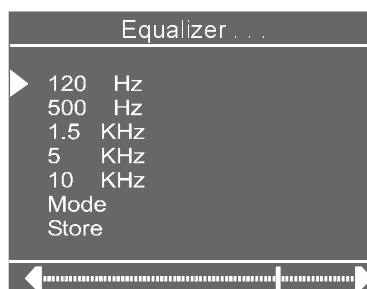
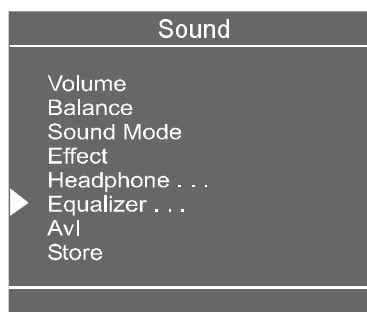

Via de optie Mode kunt u een keuze maken uit de vijf vooraf ingestelde opties en de door de gebruiker in te stellen optie. De volgende opties zijn mogelijk: Gebruiker, Klassiek, Jazz, Rock, Pop en Vlak. De vooraf ingestelde opties kunnen niet worden gewijzigd door de gebruiker. Als u een van de frequentiewaarden van de vooraf ingestelde opties wilt wijzigen, dan moet u de mode instellen op Gebruiker.

Met de 5 opties van deze mode kunt u de geluidsinstellingen doen van de 5 frequentiewaarden: 120 Hz, 500 Hz, 1,5 khz, 5 kHz, 10 kHz. Om de waarden van de 5 frequentieopties te wijzigen moet u een van de opties selecteren met de toets "△" of "▽" en vervolgens op de toets "<" om de waarde te verlagen of ">" om de waarde te verhogen. Wanneer de instelling in het midden staat wordt de cursor als één pijl getoond.

Om de Equalizer-instellingen op te slaan moet u op de toets "<" of ">" drukken of u kunt bij de optie **Opslaan (Store)** de instellingen direct opslaan door op de toets **OK** te drukken.

Bij het opslaan worden de instellingen van alle items opgeslagen en bovendien gaat de informatie van de Mode Gebruiker niet verloren. Met andere woorden, wanneer de mode Gebruiker weer wordt geselecteerd, nadat de mode met een van de vooraf ingestelde opties was opgeslagen, staan de door de gebruiker geselecteerde frequentiewaarden weer ingesteld.

#### AVL instellen

- Selecteer AVL met de toets " $\Delta$ " of " $\nabla$ ".
- Met de toets " $\triangleleft$ " of " $\triangleright$ " schakelt u deze functie in en uit.

De functie AVL ofwel Automatic Volume limiting (automatische volumebegrenzing) normaliseert geluid zodat het uitgangsgeluid van programma's met verschillende geluidsniveaus op een vast niveau worden ingesteld.

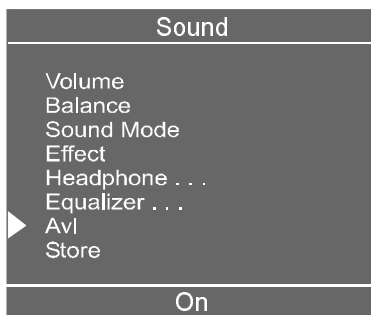

#### De instellingen opslaan (Store)

- Wanneer de cursor bij een item staat dat geen submenu heeft, kunt u op de toets OK op de afstandsbediening drukken om de instellingen direct op te slaan,
- of,
- Druk op de toets " $\triangleleft$ ", " $\triangleright$ " of "OK" zodra u de optie **Opslaan (Store)** heeft geselecteerd. De instellingen van het menu Geluid worden opgeslagen.

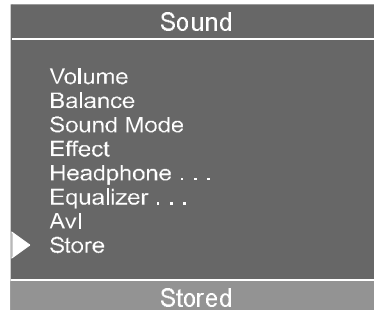

#### Menu Beeld (Picture)

- Ga direct naar het menu Geluid door de groene toets in te drukken of,
- Druk op de toets "M", waarna u in het hoofdmenu komt. Selecteer Beeld met behulp van de toets " $\Delta$ " of " $\nabla$ ", ga vervolgens naar het menu Beeld door op de toets " $\triangleleft$ " of " $\triangleright$ " te drukken.

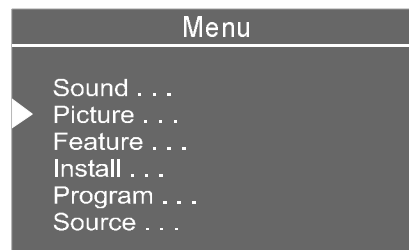

#### De helderheid (brightness) instellen

- Als u naar het menu Beeld gaat, dan staat de optie Helderheid bovenaan.
- Druk op de toets " $\triangleright$ " om de helderheid te verhogen.
- Druk op de toets " $\triangleleft$ " om de helderheid te verlagen.



### Het contrast instellen

- Selecteer de optie Contrast met behulp van de toets "△" of "▽".
- Druk op "▷" voor een hoger contrast.
- Druk op "◁" voor een lager contrast.



### De kleur (colour) instellen

- Selecteer de optie Kleur met behulp van de toets "△" of "▽".
- Druk op "▷" voor een hoger kleurniveau.
- Druk op "◁" voor een lager kleurniveau.



### De scherpte (sharpness) instellen

- Selecteer de optie Scherpte met behulp van de toets "△" of "▽".
- Druk op "▷" voor een hogere scherpte.
- Druk op "◁" voor een lagere scherpte.

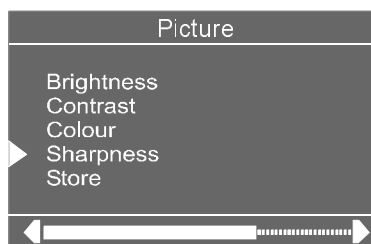

### De tint (Hue) instellen

(Als uw tv voorzien is van een NTSC-weergavesysteem, dan wordt deze optie op het scherm getoond in de AV-mode, alleen wanneer de NTSC-videobron staat ingesteld. Zoniet dan wordt de optie Tint niet in het menu Beeld getoond.):

- Selecteer Tint met behulp van de toets "△" of "▽".
- Druk op "▷" voor een hoger tintniveau.
- Druk op "◁" voor een lager tintniveau.

Bij de middenpositie wordt de cursor als één pijl getoond.

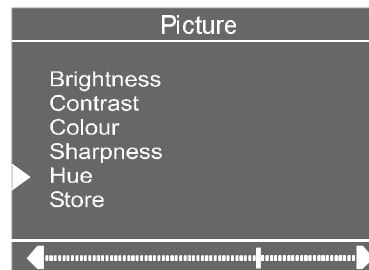

### De instellingen opslaan

- Wanneer de cursor bij een item staat dat geen submenu heeft, kunt u op de toets **OK** op de afstandsbediening drukken om de instellingen direct op te slaan,

of,

- Druk op de toets "◁", "▷" of "OK" wanneer u de optie **Opslaan (Store)** heeft geselecteerd. De instellingen van het menu Beeld worden opgeslagen.



## Menu Extra (Feature) instellingen

- Ga direct naar het menu Extra (Feature) instellingen door de gele toets in te drukken of,
- Druk op de toets "M", waarna u in het hoofdmenu komt. Selecteer Extra instellingen met behulp van de toets "Δ" of "∇", ga vervolgens naar het menu Extra instellingen door op de toets "<" of ">" te drukken.

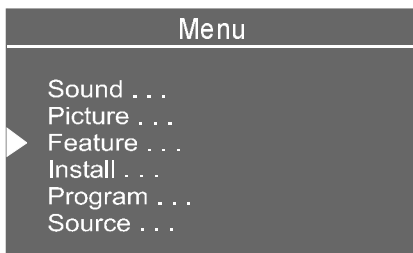

### Sleep-timer

Wanneer u naar het menu Extra instellingen gaat is **Sleep-timer** het eerste, geselecteerde item. U kunt de waarden van de sleep-timer wijzigen met behulp van de toets "<" of ">". U kunt kiezen uit: **Uit (Off)**, **0:15**, **0:30**, **0:45**, **1:00**, **1:15**, **1:30**, **1:45** en **2:00**.

Wanneer de sleep-timer staat ingeschakeld verschijnt de ingestelde tijd rechtsboven in het scherm zodra u op de toets "i" op de afstandsbediening drukt.

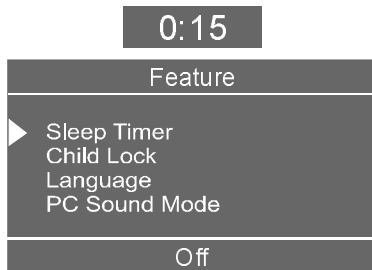

Nadat de bij sleep-timer ingestelde tijd is verstreken, schakelt de tv automatisch naar stand-by.

### Programmablokkade (Child Lock)

Deze functie kunt u gebruiken om ervoor te zorgen dat kinderen zonder de afstandsbediening niet de tv aan of uit kunnen zetten, of

programma's, instellingen, etc. kunnen wijzigen.

De functie **Programmablokkade** kan worden ingesteld op **Aan (On)** of **Uit (Off)** met behulp van de toets "<" of ">". Wanneer **Uit (Off)** staat geselecteerd, werkt de tv normaal. Wanneer **Aan (On)** staat geselecteerd, kan de tv alleen met de afstandsbediening worden bediend. De toetsen op het frontpaneel en de toets stand-by werken dan niet.

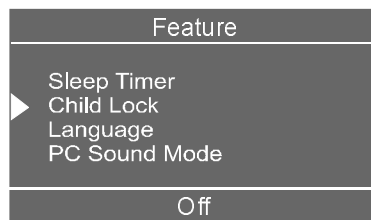

### De menutaal selecteren

De menutaal kan bij het item **Taal (Language)** worden gekozen met behulp van de toets "<" of ">".



### PC-geluidsmode

U kunt PC-geluid selecteren bij het item **PC-geluidsmode (PC Sound Mode)** met behulp van de toets "<" of ">".

U kunt geluid in de PC-mode horen dat afkomstig is van TV, AV-1 en AV-2.

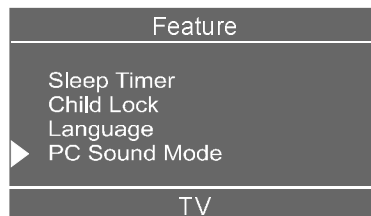

### De instellingen opslaan

In het menu Extra (Feature) instellingen worden alle instellingen automatisch opgeslagen.

### Menu Installatie (Install)

- Ga direct naar het menu Installatie (Install) door op de blauwe toets te drukken, of
- Druk op de toets "M", waarna u in het hoofdmenu komt. Selecteer Installatie met behulp van de toets "Δ" of "∇", ga vervolgens naar het menu Installatie door op de toets "◀" of "▶" te drukken.

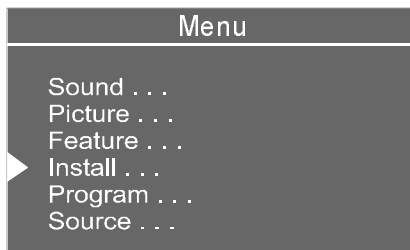

Wanneer er in het menu Installatie een toets wordt geselecteerd met de toets "Δ" of "∇", wordt het geselecteerde item onderaan in het menuvenster met een rode kleur getoond. Wijzigingen in de instellingen met behulp van de toets "◀" of "▶" ziet u alleen door de verandering van het rood gemarkeerde item onderaan in het menuvenster.

### Een programma selecteren

Om een programmanummer te kiezen, kunt u de toetsen "◀" of "▶", de cijfertoetsen of de toets "-/—" in combinatie met de cijfertoetsen gebruiken.

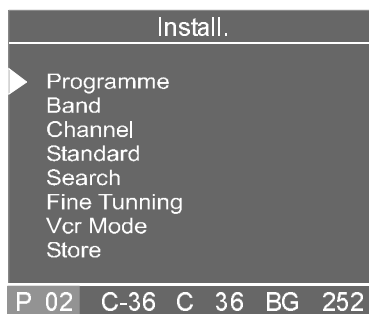

### Een band selecteren

De band kan worden ingesteld op:

- "C" of "S" met behulp van de toets "◀" of "▶".

### Een kanaal selecteren (Channel)

Het kanaal kan worden gewijzigd met behulp van de toetsen "◀" of "▶", de cijfertoetsen of de toets "-/—" in combinatie met de cijfertoetsen.

#### Voor band C:

01 - 83, West-Europa

01 - 76, Frankrijk.

#### Voor band S:

01 - 41, voor alle kanaaltabellen.

### De standaard selecteren (Standard)

U kunt de standaard wijzigen bij het item Standaard met behulp van de toets "◀" of "▶". De standaard kan ingesteld worden op: **B/G, L/L**.

### Het item Zoeken (Search)

Om het zoekproces te starten, drukt u op de toets "▶" om in voorwaartse richting te zoeken of op "◀" om in achterwaartse richting te zoeken. Als er een signaal is gevonden of het einde van de band is bereikt na het zoekproces, druk dan nogmaals op de toets "◀" of "▶" om het zoekproces voort te zetten. Om het zoekproces te stoppen, drukt u nogmaals op de toets "◀" of "▶".

### Het item Fijnafstemmen (Fine Tuning)

Nadat u de tv heeft afgestemd op de programma's kunt u deze fijnafstemmen (Fine Tuning) als u niet tevreden bent over het getoonde beeld.

Bij het item **Fijnafstemmen (Fine Tuning)** kunt u met de toets "◀" of "▶" zoeken naar de beste kwaliteit van het beeld.

Gewoonlijk staat de cursor in het midden van de getoonde schaal en wordt deze getoond met één pijl.

### De videorecordermode instellen (Vcr Mode)

- Dit item wordt getoond in de mode **TV**, AV-1, AV-2, S-VHS en RGB.
- Als u een videoband vanuit een van deze modi wilt bekijken, dan is het raadzaam de **videorecordermode** in te stellen op Aan (On). Bij het item Videorecordermode kunt u op de toets "<" of ">" drukken om deze functie in te schakelen.
- Als u een **DVD** wilt bekijken moet u deze functie uitschakelen; want **DVD** is een ander soort bron dan een **videorecorder** en voor een betere beeldkwaliteit moet u de **videorecordermode** dan instellen op Uit (Off).

### De instellingen opslaan (Store)

- Druk op de toets **OK** op de afstandsbediening om de instellingen direct op te slaan, of,
- Selecteer Opslaan met de toets " $\Delta$ " of " $\nabla$ ". Druk op de toets "<", ">" of "OK" om de instellingen van het menu Installatie op te slaan.

### Menu Programma

- Ga direct naar het menu Programma door op de toets "i" te drukken of,
- Druk op de toets "**M**", waarna u in het hoofdmenu komt. Selecteer Programma met behulp van de toets " $\Delta$ " of " $\nabla$ ", ga vervolgens naar het menu Programma door op de toets "<" of ">" te drukken.

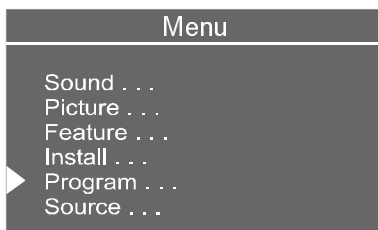

U kunt de cursor in vier richtingen verplaatsen en op één pagina staan 20 programmanummers. U kunt omhoog en omlaag gaan met de navigatietoetsen en

alle programma's selecteren in de TV-mode (met uitzondering van AV-mode).

Als u nu de cursor naar een programma verplaatst worden de programma's automatisch geselecteerd. U kunt ook een programma selecteren met behulp van de cijfertoetsen of de toets [-/-]. Op deze manier verloopt de programmaselectie ook automatisch. Door de programmaselectie verandert ook de tv-status. Als u de toets [-/-] gebruikt om een programma te selecteren, wordt er "**P -**" (OSD tv-status) op het scherm getoond en wanneer u nu de cijfertoetsen indrukt worden deze hier op het scherm weergegeven.

Er zijn programmanummers van 00 tot 99 mogelijk. Voor elke programmaam zijn er 4 karakters beschikbaar. Na het proces van automatisch opslaan worden de namen ingesteld op:

- Resultaat van zoeken op kanaal "**C-01**" of "**S-01**" (band- en kanaalnummer) of de naam van het afgestemde kanaal als deze is gedefinieerd.

Program.		P 02	
01	C-01	11	----
▶ 02	C-02	12	----
03	C-03	13	----
04	C-04	14	----
05	S-01	15	----
06	S-02	16	----
07	----	17	----
08	----	18	----
09	----	19	----
10	----	20	----
Name		Insert	
Delete		Autostore	

Onderaan in het menuvenster worden een aantal programmeerfuncties weergegeven. De functies worden geactiveerd met de kleurtoetsen. Bij de functie **Naam (Name)** kunt u de naam van het programma wijzigen. Bij de functie **Wissen (Delete)** kunt u programma's wissen. Via de functie **Invoegen (Insert)** kunt u programma's invoegen op een andere plaats. Als u de functie **Automatisch opslaan (Autostore)** selecteert verschijnt het menu Automatisch opslaan.



### Naam (Name):

Om een naam van een bepaald programma te wijzigen, selecteert u dat programma en drukt u vervolgens op de **rode toets (Naam (Name))**. Het eerste karakter van de geselecteerde naam begint te knippen. Om dat karakter te wijzigen kunt u de toetsen " $\Delta$ " en " $\nabla$ " gebruiken en om naar de andere posities te gaan gebruikt u de toets " $\leftarrow$ " of " $\rightarrow$ ". Wanneer de cursor bij de het laatste karakter van de programma naam staat en u op " $\rightarrow$ " drukt gaat de cursor naar de eerste positie. En wanneer de cursor bij de eerste positie staat en u nogmaals op " $\leftarrow$ " drukt gaat de cursor naar de laatste positie.

Nadat u de naam heeft gewijzigd slaat u de naam op door op de **rode toets (Opslaan (Store))** te drukken. Wanneer u de functie Naam (Name) heeft geactiveerd, zijn de functies **Invoegen (Insert)**, **Wissen (Delete)** en **Automatisch opslaan (Autostore)** niet beschikbaar. Wel kunt u gebruik maken van de functie Annuleren. Met deze optie annuleert u het benamingsproces; u kunt deze functie gebruiken als u de nieuwe naam niet wilt opslaan. U kunt de optie Annuleren met de **blauwe toets** activeren.



### Invoegen (Insert):

Wanneer u op de **groene toets (Invoegen (Insert))** drukt, verdwijnen de functies Naam (Name), **Automatisch opslaan (Autostore)** en **Wissen (Delete)** en wordt het geselecteerde programma (A) met een pijl getoond. Op dat moment is de automatische selectie niet mogelijk. Met de navigatietoetsen kan de plaats (B) van het programma worden geselecteerd en zodra u nogmaals op de groene toets drukt wordt het programma op die plaats ingevoegd (B).

U kunt de functie **Invoegen (Insert)** annuleren door op de **blauwe toets** te drukken.

### Wissen (Delete):

Voor de functie **Wissen (Delete)** moet u op de **gele toets (Wissen (Delete))** drukken (de functies Naam (Name), **Automatisch opslaan (Autostore)** en **Invoegen (Insert)** zijn dan niet mogelijk). Als u nogmaals op de gele toets drukt wordt het geselecteerde programma uit de programmalijs verwijderd en alle onderliggende programma's schuiven een plaats op. U kunt de functie **Wissen (Delete)** annuleren door op de **blauwe toets** te drukken.

### Automatisch opslaan (Autostore):

Om naar het menu **Automatisch opslaan (Autostore)** te gaan, drukt u op de **blauwe toets**. Zie hieronder voor de functies van dit menu.

Met behulp van automatisch opslaan (Autostore) worden alle kanalen automatisch gezocht en opgeslagen, overeenkomstig de uitzending van de programma-systemen in uw regio.

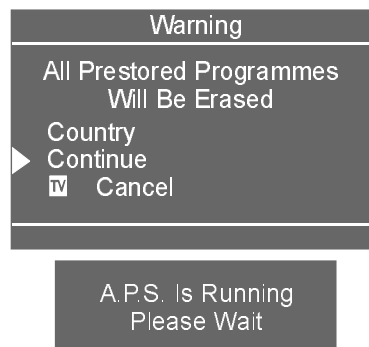

Selecteer eerst het **Land (Country)** met de toets " $\leftarrow$ " of " $\rightarrow$ ".

Doorgaan met de toets " $\Delta$ " of " $\nabla$ " en met de toets " $\leftarrow$ " of " $\rightarrow$ " activeert u het item Doorgaan.

Nadat het automatisch opslaan (Autostore) gereed is, verschijnt er een programmalijs op het scherm. Hierin ziet u de programma-nummers en de toegekende namen.

U kunt de plaatsen en/of namen van de programma's wijzigen in het menu Programma.

## Menu Bron (Source)

U kunt uw tv overschakelen naar de AV-modi door direct op de toets "AV" te drukken of in het menu Bron via het hoofdmenu.

Wanneer de tv in de AV-mode staat, kunt u via het menu Bron (Source) de tv overschakelen naar TV of naar de andere AV-modi.

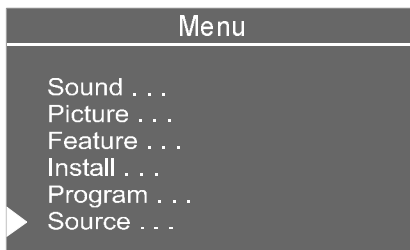

In het hoofdmenu kunt u met de toets "Δ" of "∇" en vervolgens de toets "<" of ">" naar het menu Bron (source) gaan. In het menu Bron verplaatst u de cursor met de toets "Δ" of "∇" en drukt u vervolgens op OK of "<" of ">" zodra de cursor bij het gewenste item staat. De geselecteerde mode komt nu automatisch op het scherm.



## Overige functies

### Tv-status

Na een wijziging van programma wordt gedurende 3 seconden informatie op het scherm (OSD) getoond (**programma-nummer**, **-naam** of **AV** linksboven en, indien actief, de resterende tijd van de functie **Sleep-timer** rechtsboven). Ook de geluidsindicator wordt weergegeven.

**P 01** Programmanummer

**PR 01** Programmaam (4 karakters)

Deze informatie op het scherm (OSD) wordt getoond nadat u een nieuw programma heeft ingetoetst met een cijfertoets, met de

toets "P<P" of "P/CH +" of "P/CH -" of de toets TV of AV.

## Programmawisseling (P<P)

Met deze toets kunt u naar het vorige programma gaan dat u had geselecteerd. Als u meerdere malen op de toets "P<P" drukt, ziet u afwisselend de twee laatst bekeken programma's.

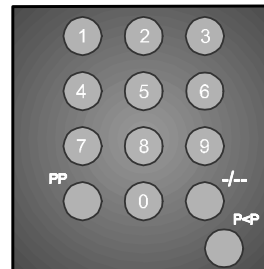

## Tweecijferige programmakeuze (-/-)

Zodra u de toets [-/-] indrukt verschijnt de OSD-melding voor tweecijferige programmakeuze op de plaats van de programmanummerindicator op het scherm.

**P - -**

Vervolgens drukt u achter elkaar twee cijfer-toetsen in. Indien u langer wacht dan 3 seconden met het intoetsen van de cijfers, verdwijnt de melding weer. Op dezelfde manier moet u niet te lang wachten met het intoetsen van het tweede cijfer nadat u het eerste cijfer heeft ingetoetst.

## Persoonlijke voorkeur (PP)

Alle eerder ingestelde waarden worden hersteld, wanneer u de toets "PP" indrukt.

**PP**

## Geluidsindicator

Het geluid kan ingesteld worden op Mono, Stereo, Dual I en Dual II. Deze indicator wordt onder het programmanummer op het scherm getoond. Met de toets "I-II" kunt u de diverse opties instellen.

**MONO**

Bij een mono-uitzending of bij instelling op Mono (voor een uitzending in stereo).

**STEREO**

Bij een uitzending in **stereo**.

**DUAL I**

Als er een tweetalige uitzending is. Standaard staat Dual I geselecteerd en Dual I kan ook met de afstandsbediening worden gekozen nadat Dual II geselecteerd was.

**DUAL II**

Wanneer Dual II wordt gekozen met de afstandsbediening.

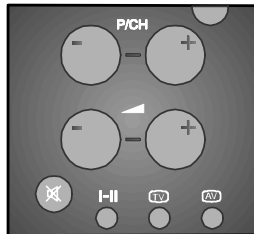

## Sleep-timer

Wanneer de sleep-timer is geactiveerd en u een nieuw programma kiest (met een cijfer-toets, met de toets "P<P" of "P/CH +" of "P/CH -" of de toets **TV** of **AV**) wordt de ingestelde tijd getoond van de sleep-timer gedurende 3 seconden samen met de tv-status getoond.

Nadat de ingestelde tijd van de sleep-timer voorbij is, schakelt de tv automatisch naar stand-by.

0:15

## Mute-indicator

Deze indicator wordt bovenaan in het midden op het scherm getoond wanneer de functie Mute actief is. De indicator verdwijnt zodra de functie Mute wordt uitgeschakeld.



U kunt mute op twee manieren uitschakelen. Wanneer u op de toets "X" drukt, gaat het volume weer naar de laatst ingestelde

waarde. U kunt ook op de toets "VOL+" drukken; vervolgens neemt het volume toe vanaf de minimumwaarde. Wanneer u op de toets "-VOL" drukt terwijl de functie Mute actief is, gaat het volumeniveau omlaag, maar blijft mute ingeschakeld. Als u dan de functie mute uitschakelt, nadat u het volumeniveau heeft verlaagd, gaat het volume naar de omlaag gebrachte waarde.

## Geen signaal

Als er geen geldig signaal wordt gedetecteerd, schakelt de tv na 5 minuten naar stand-by, tenzij er toch nog een signaal wordt gedetecteerd of er een commando van de afstandsbediening wordt ingetoetst.

Wanneer de "Geen signaal-timer" actief is en er wordt een commando met de afstandsbediening gedaan, dan stopt de timer en als er dan weer geen signaal wordt gedetecteerd dan begint de timer weer bij 5 minuten en begint vervolgens na 3 seconden af te tellen.

Deze functie werkt niet in de AV-mode.

## Volumebalk

De volumebalk wordt onderaan in het midden op het scherm getoond. Zodra er een volumecommando wordt ontvangen (door op "▲ +" of "▲ -" op de afstandsbediening of het frontpaneel te drukken) en er geen menu actief is wordt deze balk gedurende 3 seconden na het laatste volumecommando op het scherm weergegeven of korter als er tussentijds een ander commando wordt ontvangen.



## AV-modi

U kunt naar een **AV**-mode schakelen door op de toets AV te drukken (behalve wanneer teletekst actief is). Wanneer u op deze toets drukt schakelt de tv opeenvolgend naar de volgende AV-modi: AV-1, AV-2, PC, S-VHS, RGB.

AV-1 ondersteunt de RGB-mode. Als er een probleem is met de kleur in de mode AV-1 moet u de AV-mode instellen op RGB. Als

uw tv is voorzien van een S-VHS ingang, dan moet u deze ingang gebruiken voor S-VHS invoer.

Om de AV-mode te verlaten, drukt u op de toets , de cijfertoetsen of "P/CH+" of "P/CH-".

## PC-mode

### Installatie

- Voordat u enige aansluiting verricht, dient u eerst de voeding uit te schakelen.
- De monitor wordt geleverd met een 15-pin PC-kabel. Sluit het uiteinde van de PC-kabel aan op de 15-pin connector aan de achterzijde van de computer.

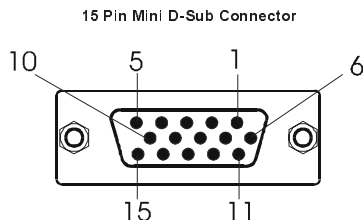

- Draai de schroeven aan van de PC-kabel totdat deze goed vastzitten (handvast).
- Wanneer uw PC is voorzien van een Windows-besturingssysteem met een videokaart die compatibel is met Microsoft Plug & Play, dan selecteert uw systeem de juiste timing voor uw monitor.

### Hoofdmenu in PC-mode

Ga naar het hoofdmenu door op de toets "M" op de afstandsbediening te drukken.

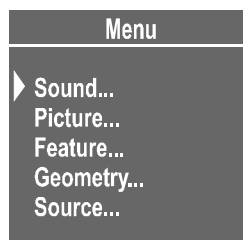

De menu's Geluid, Extra instellingen en Bron komen overeen met die van de tv. De instellingswaarden van deze menu's zijn hetzelfde in de PC-mode en de TV-mode.

### Menu Beeld (Picture)

- Ga direct naar het menu Beeld (Picture) door de groene toets in te drukken, of
- Druk op de toets "M", waarna u in het hoofdmenu komt. Selecteer het item Beeld in het hoofdmenu met behulp van de toets "Δ" of "∇", ga vervolgens naar het menu Beeld door op de toets "<" of ">" te drukken.

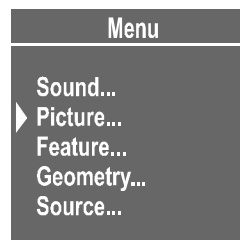

### De helderheid (brightness) instellen

- Als u naar het menu Beeld gaat, dan staat de optie Helderheid bovenaan.
- Druk op de toets ">" om de helderheid te verhogen.
- Druk op de toets "<" om de helderheid te verlagen.



### De instellingen opslaan (Store)

- Druk op de toets OK op de afstandsbediening om de instellingen direct op te slaan, of,
- Selecteer Opslaan met de toets "Δ" of "∇". Druk op de toets "<", ">" of "OK" om de beeldinstellingen op te slaan.



### PC-geluidsmode (PC Sound Mode)

In het menu Extra (Feature) instellingen kunt u bij het item PC-geluidsmode kiezen voor **PC-geluid** met de toets "<" of ">".

U kunt het geluid afkomstig van TV, AV-1 en AV-2 in de PC-mode horen.



### Menu Geometrie

#### De geometrie-instellingen wijzigen

- Selecteer het item Geometrie (Geometry) in het hoofdmenu met behulp van de toets "Δ" of "∇", ga vervolgens naar het menu Geometrie (Geometry) door op de toets "<" of ">" te drukken.

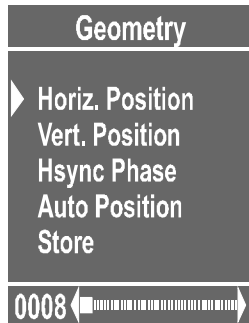

#### Horizontale positie (Horiz. Position):

Hiermee verplaatst u het beeld horizontaal naar rechts of naar links t.o.v. het scherm.

#### Verticale positie (Vert. Position):

Hiermee verplaatst u het beeld verticaal naar boven of naar beneden t.o.v. het scherm.

#### Hsync-fase (Hsync Phase):

Afhankelijk van de resolutie en scanfrequentie die de tv ontvangt, kan de

beeldkwaliteit slecht zijn. In dat geval kunt u via dit item zoeken naar een scherp beeld.

#### Automatische positie (Auto Position):

Wanneer het beeld horizontaal of verticaal in een ongewenste positie staat, kunt u met dit item het beeld automatisch in de correcte positie plaatsen.

#### Opslaan (Store):

- Wanneer de cursor bij een item staat dat geen submenu heeft, kunt u op de toets OK of de afstandsbediening drukken om de instellingen direct op te slaan,

of,

- Selecteer het item Opslaan (Store) met behulp van de toets "Δ" of "∇" en druk op de toets "<", ">" of "OK". De ingestelde waarden worden opgeslagen.

### Teletekst

Teletekst is een informatiesysteem waarbij er tekst op het tv-scherm wordt getoond. U kunt teletekstpagina's bekijken over onderwerpen die in het inhoudsoverzicht staan (index).

OSD (informatie op het scherm) is niet beschikbaar in de teletekstmode.

Ook kunt u het contrast, de helderheid of kleur niet instellen. Het volume kunt u in de teletekstmode wel regelen.

#### Teletekst gebruiken

- Selecteer een televisiestation waarbij teletekst wordt uitgezonden.
- Druk op de toets "☰". Doorgaans wordt vervolgens een inhoudsoverzicht (index) getoond op het scherm.

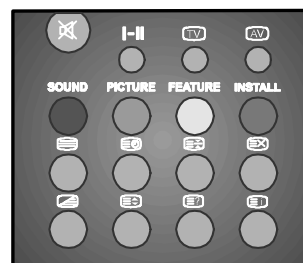

## Een teletekstpagina selecteren

- Druk op de cijfertoetsen voor het nummer van de gewenste teletekstpagina.

Het geselecteerde paginanummer wordt linksboven op het beeldscherm getoond. De teletekstpaginateller zoekt vervolgens tot het geselecteerde nummer is gevonden, waarna de gewenste informatie op het scherm wordt getoond.

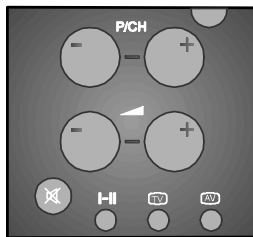

- Druk op de toets "P/CH+" om telkens een pagina vooruit te gaan in teletekst.
- Druk op de toets "P/CH-" om naar de voorgaande pagina te gaan in teletekst.

## De indexpagina selecteren

- Druk op de toets "i" om naar de indexpagina te gaan (gewoonlijk pagina 100).

## Teletekst over een televisieprogramma kiezen

- Druk op de "TV" toets. De tekst wordt nu over het programma op het scherm weergegeven.
- Druk opnieuw op de "TV" toets om terug te keren naar de Teletekstpagina.

## Dubbele hoogte van de tekst selecteren (Functie Vergroten)

- Druk op de toets "↕" zodat de bovenste helft van de tekst twee keer zo groot wordt getoond.
- Druk nogmaals op de toets "↕" zodat de onderste helft van de tekst in de dubbele grootte wordt getoond.
- Druk nogmaals op de toets "↕" zodat de volledige pagina in de normale grootte wordt getoond.

## "Verborgen" informatie tonen (Functie Onthullen)

- Druk eenmaal op de toets "E?" terwijl het teletekstmenu actief is, zodat antwoorden van een quiz of spel worden onthuld.
- Door nogmaals op de toets "E?" te drukken worden de antwoorden weer verborgen.

## Automatische paginawisseling stopzetten

Wellicht bevat de teletekstpagina die u heeft geselecteerd meer informatie dan die in een keer op het scherm wordt getoond; de rest van de informatie wordt na enige tijd getoond.

- Druk op de toets "E" om de automatische paginawisseling stop te zetten.
- Druk nogmaals op de toets "E" zodat de volgende pagina kan worden getoond.

## Een onderliggende pagina selecteren

Subpagina's zijn onderliggende pagina's die horen bij lange teletekstteksten die pagina voor pagina op het scherm worden getoond.

- Selecteer de gewenste teletekstpagina.
- Druk op de toets "E" .
- Selecteer de gewenste onderliggende pagina met behulp van 4 cijfertoetsen (bijv. 0001).
- Als de geselecteerde subcodepagina niet binnen korte tijd wordt weergegeven, drukt u op de "E" toets. De TV-zender wordt op het scherm weergegeven.
- Het teletekstpaganummer wordt weergegeven in de linker bovenhoek van het scherm wanneer de geselecteerde pagina is gevonden.
- Druk op de "E" toets om de geselecteerde Teletekst-pagina weer te geven.

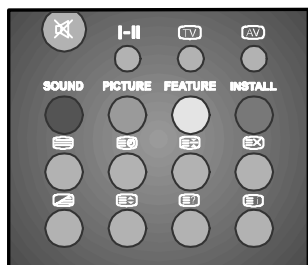

## Fasttext

(Alleen van toepassing als uw tv is voorzien van Fasttext.)

Uw tv ondersteunt het teletekststelsel Fasttext, waarmee 6 teletekstpagina's in het geheugen kunnen worden opgeslagen. Wanneer er een pagina wordt opgevraagd die in het geheugen is opgeslagen, dan hoeft het systeem niet eerst naar de pagina te zoeken, maar wordt de pagina automatisch getoond.

- Druk op de toets "P/CH+" om telkens een pagina vooruit te gaan in teletekst.
- Druk op de toets "P/CH-" om naar de voorgaande pagina te gaan in teletekst.

## Voor Fasttext

De kop met het onderwerp van informatie kan in een bepaalde kleur of in een gekleurd kader worden getoond.

- Druk op de gewenste toets; **rood**, **groen**, **geel** of **blauw** om snel naar de relevante pagina te gaan.

## Teletekst verlaten

- Druk op de toets "TV". Het beeldscherm schakelt vervolgens over naar de TV-mode.

## De tijd tonen

- Wanneer u naar een tv-programma met teletekstuitzending kijkt, kunt u op de tijdtoets "⌚" drukken zodat de tijd op het scherm wordt getoond. De tijdgegevens van dat moment worden via teletekst binnengehaald en rechtsboven op het scherm getoond totdat u op de toets "⌚", "AV" of "M" drukt.
- Als het programma dat u op dat moment bekijkt geen teletekst heeft, dan wordt er geen informatie getoond.

## Randapparatuur aansluiten

Er kunnen allerlei audio- en videoapparaten worden aangesloten op uw tv

De onderstaande figuur toont u waar de diverse apparatuur aan de achterzijde van uw tv moet worden aangesloten.

## Aansluiting PC-geluid

Gebruik een stereoverbindingskabel om de PC-audio uitgang aan te sluiten op de AV-2 ingangen.

Plaats de twee kabelpluggen (links en rechts) in de audio-ingangen aan de achterzijde van de monitor met de overeenkomstige kleuren bij elkaar en sluit de 3,5 mm plug van de kabel aan op de PC-audio uitgang.

Via deze aansluiting kan het PC-geluid in het menu PC-geluidsmode van de tv worden geselecteerd als AV-2.

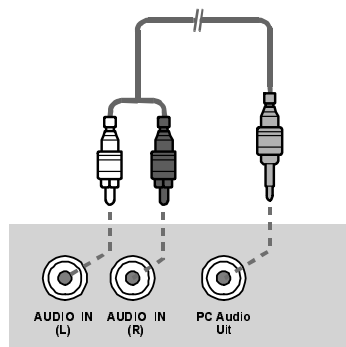

## Via de Scart-connector

Uw tv is voorzien van een Scart-aansluiting. Als u randapparatuur (bijv. videorecorder, decoder, etc.) met een SCART-aansluiting op uw tv wilt aansluiten, gebruik dan de Scart-ingang.

Als een extern apparaat via de Scart-ingang is aangesloten schakelt uw tv automatisch naar de AV-mode. Wanneer er een RGB-sigitaal wordt ontvangen verschijnt de melding RGB op het scherm.

Als u in de AV-mode op de toets "i" drukt, dan wordt de tv-status op het scherm getoond.

## Via de antenne-ingang

Als u randapparatuur zoals videorecorders of decoders op uw tv wilt aansluiten, maar het apparaat heeft geen Scart-connector, dan dient u deze aan te sluiten op de antenne-ingang van uw tv.

***Als de videorecorder via de antenne-ingang is aangesloten, raden wij u aan gebruik te maken van het programma 0.***

## Decoder

De kabeltelevisie biedt een ruime keuze aan programma's. De meeste programma's zijn gratis, voor andere moet de kijker betalen. Dit houdt in dat u zich aan dient te melden bij de organisatie waarvan u programma's wilt ontvangen. Deze organisatie zal u een geschikte decoder leveren om de programma's te ontgrendelen (unscramble).

Raadpleeg uw leverancier voor meer informatie. Zie ook het boekje bij uw decoder.

## Een decoder met een antennebus op uw tv aansluiten.

- Sluit de antennekabel aan.

## Een decoder zonder een antennebus op uw tv aansluiten.

- Sluit de decoder aan met een Scart-kabel (kabel met RCA-plug) op EXTERN (RCA-bus) (optioneel) van uw tv. Wanneer uw decoder een Scart-connector (RCA-bus) heeft krijgt u een betere beeldkwaliteit indien u een Scart-kabel (kabel met RCA-plug) op EXTERN (RCA-bus) (optioneel) aansluit.

## Tv en Videorecorder

- Sluit de antennekabels aan.

Er kan een betere beeldkwaliteit bereikt worden als u een Scart-kabel (kabel met RCA-plug) aansluit op EXTERN (RCA-bus) (optioneel).

## Weergave NTSC

Sluit de NTSC-videorecorder aan op de Scart-connector (RCA-bus) aan de achterzijde van de TV.

Druk vervolgens op de toets "AV" om AV-1 te selecteren.

## Het testsignaal van de videorecorder zoeken en opslaan

- Haal de antennekabel uit de antennebus "ANT" van uw videorecorder.
- Zet uw tv aan en stel de videorecorder in op het testsignaal. (Zie de handleiding van uw videorecorder.)
- Zoek naar het testsignaal van uw videorecorder op dezelfde wijze als u de tv-signalen gezocht en opgeslagen heeft. Zie Installatie, Zoeken en Opslaan van tv-kanalen. Sla het testsignaal op onder programmanummer 0.
- Steek de antennekabel weer terug in de antennebus "ANT" van uw videorecorder zodra u het testsignaal opgeslagen heeft.



## Camera en camcorder

### Aansluiten op de AV-ingang (AV-2):

Sluit uw camera of camcorder aan op de ingang aan de achterzijde van uw tv.

- Sluit de apparatuur aan op de tv via de ingangen **VIDEO** (geel), **AUDIO R** (rood) en **AUDIO L** (wit). De kleur van de pluggen moet overeenkomen met de kleur van de ingangen.

### De decoder op de videorecorder aansluiten

Sommige videorecorders hebben een speciale Scart-connector (RCA-bus) voor de decoder.

- Sluit een Scart-kabel aan op de Scart-connector van uw decoder en op de speciale Scart-connector van uw videorecorder. Zie ook de handleiding van uw videorecorder.
- Raadpleeg het hoofdstuk over tv en videorecorder voor de aansluiting van uw videorecorder op de tv.

Als u nog meer randapparatuur op uw tv wilt aansluiten, raadpleeg dan uw leverancier.

### Hoofdtelefoons aansluiten

Gebruik de stereohoofdtelefoonbus HP aan de achterzijde van uw tv om hoofdtelefoons aan te sluiten.

### De PC aansluiten

Sluit de PC-monitor met de 15-pin PC-kabel aan op de 15-pin connector aan de achterzijde van de computer. Voor meer informatie over de installatieprocedure zie **Installatie** in de PC-mode.

### Aansluiting op de S-VHS ingang

U kunt uw camera of camcorder aan de achterzijde van de tv aansluiten.

- Sluit uw apparatuur aan op de tv via de S-VHS ingang aan de achterzijde met behulp van S-VHS kabels.

## Randapparatuur aansluiten

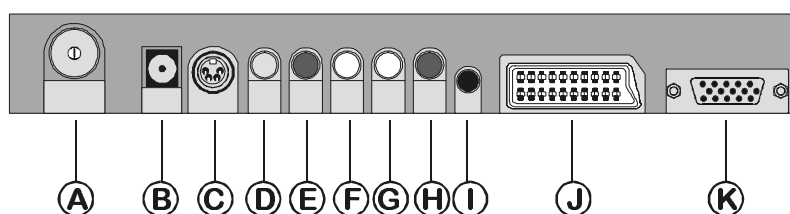
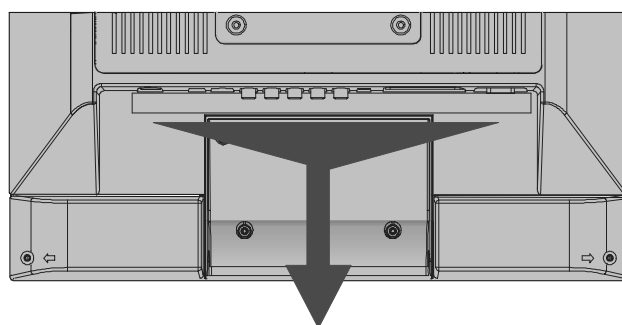

- |  |                         |
|--|-------------------------|
| Ⓐ ANTENNE                                    | Ⓒ AUDIO LIJNUITGANG (L) |
| Ⓑ DC 12 volt gelijkstroom $\ominus$ $\oplus$ | Ⓓ AUDIO LIJNUITGANG (R) |
| Ⓒ S-VIDEO                                    | Ⓔ HOOFDTELEFOON         |
| Ⓓ VIDEO INGANG                               | Ⓕ SCART-BUS             |
| Ⓔ AUDIO INGANG (R)                           | Ⓖ PC-INGANG             |
| Ⓕ AUDIO INGANG (L)                           |                         |

## Antenneaansluitingen

### Buitenantenneaansluitingen

VHF/UHF antenne  
Methode 1

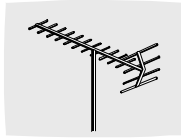

Ronde coaxkabel van 75 ohm

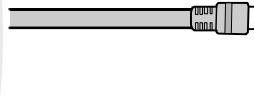

Achterzijde TV

VHF antenne  
Methode 2

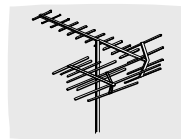

Platte, 2-aderige kabel van 300 ohm

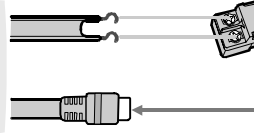

Achterzijde van TV

## Randapparatuur aansluiten

Hoofdtelefoon



AUDIO

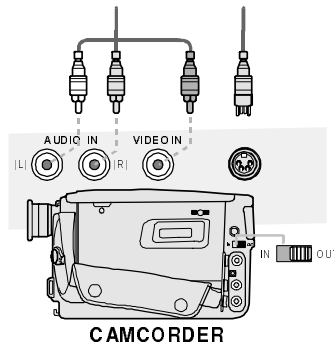
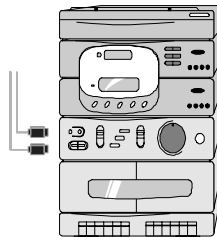

CAMCORDER

VIDEO

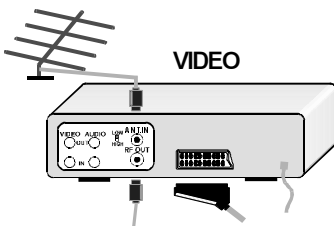

Voor satellietontvanger

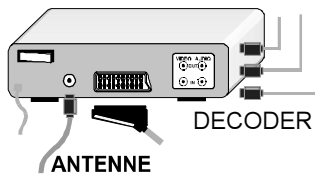

ANTENNE

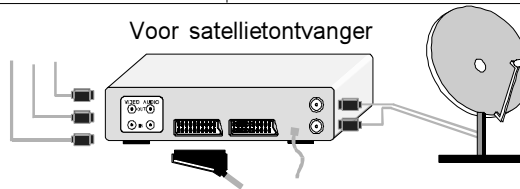

## Karakteristieke display-modi PC-ingang

Het beeldscherm heeft een maximale resolutie van 1024 x 768, verticale sync. frequentiebereik van 50-75 Hz en een horizontale sync. frequentiebereik van 30-69 Hz.

In de tabel hieronder ziet u een aantal karakteristieke beeldschermmodi.

Mode	Resolutie		Frequentie		Sync. Polariteit	
	Horizontaal	Verticaal	Hor. (kHz)	Ver. (Hz)	Hor.	Ver.
1	640	350	31.5	70	+	-
2	640	400	31.5	70	-	+
3	640	480	31.5	60	-	-
4	640	480	35.0	67	-	-
5	640	480	37.9	72	-	-
6	640	480	37.5	75	-	-
7	720	400	31.5	70	-	+
8	800	600	35.2	56	+	+
9	800	600	37.9	60	+	+
10	800	600	48.1	72	+	+
11	800	600	46.9	75	+	+
12	832	624	49.1	75	-	-
13	1024	768	48.4	60	-	-
14	1024	768	56.5	70	+	+
15	1024	768	60.0	75	+	+
16	1024	768	48.2	59.3	-	-
17	1024	768	57.9	71.8	-	-
18	1024	768	60.2	74.9	-	-

## Tips

### Verzorging van het scherm

Reinig het scherm met een zachte, enigszins vochtige doek. Gebruik geen schurende oplosmiddelen want deze kunnen de coating op het tv-scherm beschadigen.

### De kleuren van het beeld zijn niet correct

#### Voor TV:

Heeft u het juiste tv-systeem geselecteerd? Staat uw tv-toestel te dicht bij de luidsprekers, niet-geaarde audioapparatuur of neonlicht, etc.?

Bergen en hoge gebouwen kunnen de oorzaak zijn van een dubbel beeld of wazige beelden. Soms kunt u de beeldkwaliteit verbeteren door de antenne in een andere richting te draaien.

Is het beeld of de teletekst onherkenbaar? Controleer of u de juiste frequentie heeft ingesteld.

De beeldkwaliteit kan verslechteren wanneer twee randapparaten tegelijk aangesloten zijn op de tv. In dat geval dient u de verbinding met één van de randapparaten te verbreken.

#### Voor monitor:

- Controleer of de PC-kabel van de monitor goed is aangesloten op de 15-pin connector aan de achterzijde van de computer.
- Als u gebruik maakt van een adapter zodat de 15-pin PC-kabelconnector van de monitor past op de achterzijde van de computer, controleer dan de pintoewijzing van de monitor.

## Geen beeld

#### Voor TV:

Is de antenne goed aangesloten? Zijn de stekkers stevig in de antennebus geplaatst? Is de antennekabel beschadigd? Zijn de gebruikte stekkers geschikt voor de antenneaansluiting? In geval van twijfel, raadpleeg uw leverancier.

**Geen beeld** betekent dat uw tv geen uitzending ontvangt. Heeft u de juiste toetsen op de afstandsbediening ingedrukt? Probeer het nog eens.

#### Voor monitor:

- Controleer of de voedingskabel van de monitor goed in het stopcontact zit van het elektriciteitsnet of van de geaarde verlengkabel of contactdoos.
- De monitor is voorzien van een elektronische aan/uit-schakelaar. Deze blijft uitgeschakeld bij een elektriciteitsstoring. U moet dan de aan/uit-schakelaar opnieuw aanzetten. Controleer of de lichtdiode aan de voorzijde van de monitor groen is.
- Controleer of de PC-kabel van de monitor goed is aangesloten op de 15-pin connector aan de achterzijde van de computer.
- Controleer of de videokaart correct op het moederbord is geplaatst.
- Controleer of de helderheid en het contrast niet staan ingesteld op de minimumwaarde.

## Geluid

U hoort geen geluid. Heeft u wellicht het geluid uitgeschakeld door de toets Mute "X" in te drukken? Zijn er externe luidsprekers op uw tv aangesloten?

Er komt alleen geluid uit één van de luidsprekers: Staat de balansinstelling helemaal naar links of rechts? Zie bij het menu Geluid.

## Afstandsbediening

Uw tv reageert niet meer op de afstandsbediening. Druk nogmaals op de toets "TV" op uw afstandsbediening. Mogelijk zijn de batterijen op. In dat geval kunt u nog steeds de toetsen op het toestel gebruiken.

Heeft u het verkeerde menu geselecteerd?

Druk op de toets "TV" om terug te gaan naar de TV-mode of druk op de toets "M" om terug te keren naar het vorige menu.

## Geen oplossing

Schakel uw tv uit en schakel hem weer in. Als dit niets oplevert, neem dan contact op met het onderhoudspersoneel; probeer nooit zelf de tv te repareren.

## Specificaties

### TV UITZENDING

PAL SECAM B/G L/L'

### KANAALONTVANGST

VHF (BAND I/III)

UHF (BAND U)

HYPERBAND

KABEL-TV (S1-S20/ S21-S41)

### Ingangssignaal

**Video:** Analooq 0.7 Vp-p 75 ohm positief

**Sync:** TTL-niveau positief of negatief, Afzonderlijke sync.

**Horizontale timing** 30 - 69 KHz

**Verticale timing** 50 - 75 Hz

### Pixelsnelheid

78.75 MHz max.

### PC-kabel / Ingangsconnector

15 pin mini D kabel

## Beeldscherm

Afmeting: 15" diagonaal  
0.297 mm pixel pitch.

## Weergaveresolutie

1024 x 768 maximaal

Non-interlaced

## Weergavegebied

304 mm horizontaal x 228 mm verticaal

**AANTAL KANALEN** 100

## KANAALINDICATOR

Getoond op scherm.

## RF ANTENNE-INGANG

75 Ohm (fluctuerend)

## NETSPANNING

Voor adapter: 230 V wisselstroom, 50 Hz.

Voor TV : 12 V DC

## AUDIO-UITGANG

German + Nicam Stereo

## AUDIO UITGANGSVERMOGEN

2x2 W<sub>RMS</sub>. (%10 THD)

## ENERGIEVERBRUIK (W) (max.)

30

## AFMETINGEN (BxHxD)

B 376,5 mm.

H 390 mm. met standaard

348.5 mm. zonder standaard

D 170 mm. met standaard

70 mm. zonder standaard

GEWICHT 5.6 Kg.

## Voldoet aan:

CE, MPR II lage emissies, ISO-9001.